

ERMENRICH SEEK VE40/VE50/VE60/VE70 INDUSTRIAL ENDOSCOPE

EN User Manual

BG Ръководство за потребителя

CZ Návod k použití

DE Bedienungsanleitung

ES Guía del usuario

HU Használati útmutató

IT Guida all'utilizzo

PL Instrukcja obsługi

PT Manual do usuário

RU Инструкция по эксплуатации

TR Kullanım kılavuzu



leventhuk
Zoom&Joy

Levenhuk Inc. (USA): 928 E 124th Ave. Ste D, Tampa, FL 33612,
USA, +1-813-468-3001, contact_us@levenhuk.com
Levenhuk Optics s.r.o. (Europe): V Chotejně 700/7, 102 00 Prague 102,
Czech Republic, +420 737-004-919, sales-info@levenhuk.cz
Levenhuk®, Ermenrich® are registered trademarks of Levenhuk, Inc.
© 2006–2024 Levenhuk, Inc. All rights reserved.
www.levenhuk.com
20240117

ERMENRICH
by leventhuk

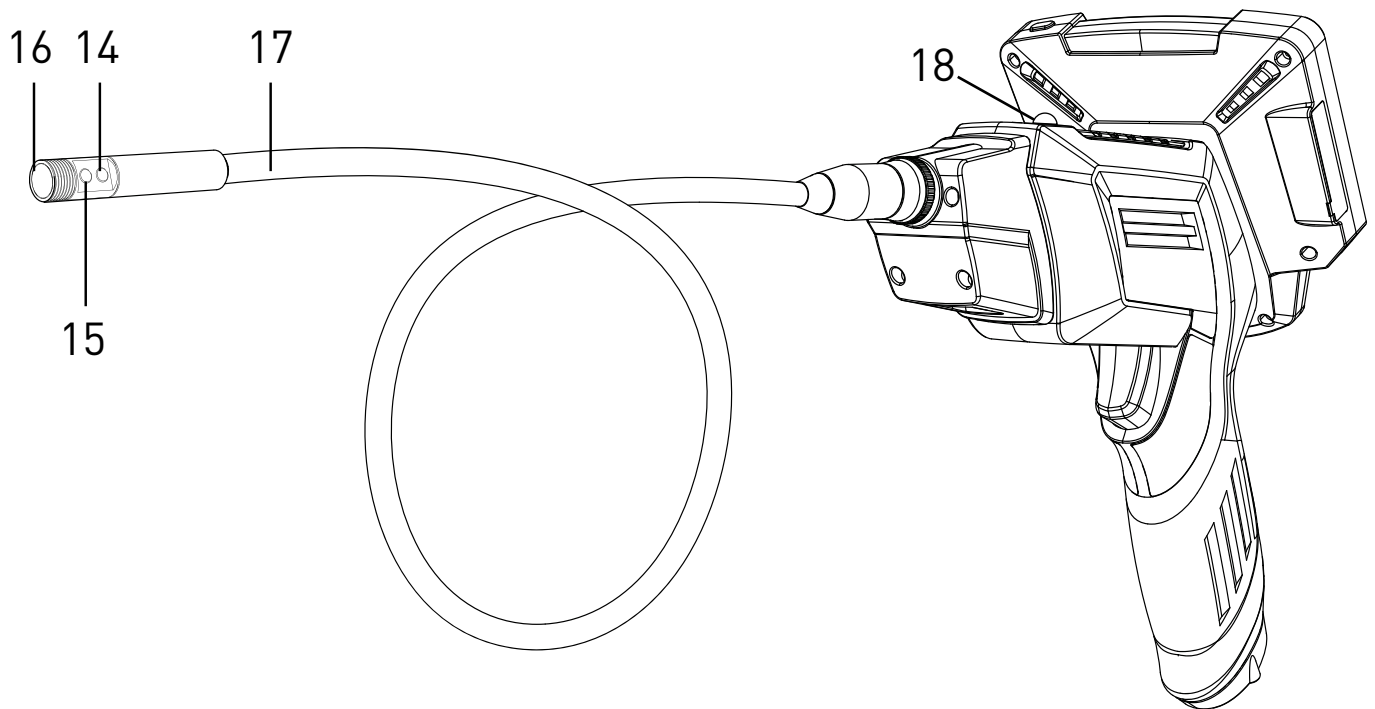
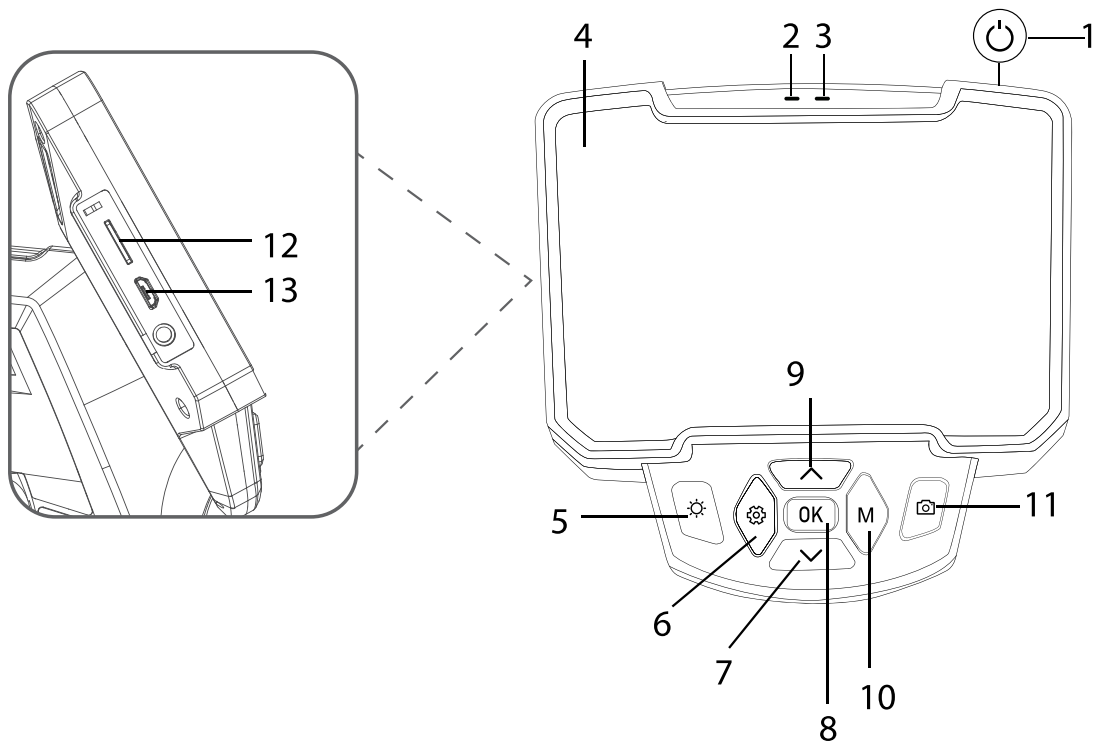

EN	BG	CZ	DE	ES	HU
1 Power button	Захранващ бутон	Tlačítko napájení	Netzschalter	Botón de encendido	Főkapcsoló gomb
2 Charging indicator	Индикатор за зареждането	Indikátor nabíjení	Ladeanzeige	Indicador de carga	Töltésjelző
3 Operation status indicator	Индикатор за състоянието на работа	Indikátor provozního stavu	Betriebsstatusanzeige	Indicador de estado de funcionamiento	Működési állapotjelző
4 LCD-display	Течнокристален дисплей	LCD obrazovka	LCD-Display	Pantalla LCD	LCD-kijelző
5 Camera light button	Бутон за светлина на камерата	Tlačítko Osvětlení kamery	Kamerabeleuchtungstaste	Botón Luz de la cámara	Kamerafény gomb
6 Set button	Бутон за настройка	Tlačítko Zpět/Soubor	Einstellen-Taste	Botón Ajustar	Beállítás gomb
7 Down button	Бутон за надолу	Tlačítko Dolů	Abwärts-Taste	Botón Abajo	Le gomb
8 OK button	Бутон ОК	Tlačítko OK	OK-Taste	Botón OK	OK gomb
9 Up button	Бутон за нагоре	Tlačítko Nahoru	Aufwärtstaste	Botón Arriba	Fel gomb
10 M button	Бутон М	Tlačítko M	M-taste	Botón M	M gomb
11 Photo/video button	Бутон за снимка/ видеозапис	Tlačítko Foto/video	Foto-/Videotaste	Botón Foto/vídeo	Fotó/videó gomb
12 Micro SD card slot	Слот за карта microSD	Slot pro microSD kartu	microSD-Steckplatz	Ranura para tarjeta microSD	Micro-SD-kártyafoglat
13 Power input	Вход на захранването	Vstup napájení	Stromeingang	Entrada de corriente	Tápbemenet
14 Side camera lighting*	Странично осветление на камерата*	Osvětlení boční kamery*	Beleuchtung seitliche Kamera*	Iluminación de cámara lateral*	Oldalsó kamera világítás*
15 Side camera*	Странична камерата*	Boční kamera*	Seitliche Kamera*	Cámara lateral*	Oldalsó kamera*
16 Front camera	Предна камера	Přední kamera	Frontkamera	Cámara frontal	Elülső kamera
17 Cable	Кабел	Kabel	Kabel	Cable	Kábel
18 Release button	Бутон за освобождаване	Uvolňovací tlačítko	Lösetaste	Botón de liberación	Kioldó gomb
<i>* Only for VE60/VE70 models</i>	<i>* Само за модели VE60/VE70</i>	<i>* Pouze pro modely VE60/VE70</i>	<i>* Nur für Modelle VE60/VE70</i>	<i>* Solo para los modelos VE60/VE70</i>	<i>* Csak a VE60/VE70 modelleknél</i>

IT	PL	PT	RU	TR
1 Pulsante di alimentazione	Przycisk zasilania	Botão de ligar/desligar	Кнопка включения	Güç düğmesi
2 Indicatore di carica	Wskaźnik ładowania	Indicador de carga	Индикатор заряда батареи	Şarj göstergesi
3 Indicatore di stato operativo	Wskaźnik stanu operacji	Indicador de estado de funcionamiento	Индикатор работы прибора	Çalışma durumu göstergesi
4 Schermo LCD	Wyświetlacz LCD	Ecrã LCD	LCD-дисплей	LCD ekran
5 Pulsante Luce fotocamera	Przycisk lampy kamery	Botão de luz da câmara	Кнопка подсветки камеры	Kamera ışık düğmesi
6 Pulsante Imposta	Przycisk Ustaw	Botão Definir	Кнопка «Настройка»	Ayarla düğmesi
7 Pulsante Giù	Przycisk W dół	Botão Para baixo	Кнопка «Вниз»	Aşağı düğmesi
8 Pulsante OK	Przycisk OK	Botão OK	Кнопка OK	OK düğmesi
9 Pulsante Su	Przycisk W górę	Botão Para cima	Кнопка «Вверх»	Yukarı düğmesi
10 Pulsante M	Przycisk M	Botão M	Кнопка M	M düğmesi
11 Pulsante Foto/video	Przycisk Foto/wideo	Botão Fotografia/vídeo	Кнопка «Фото/видео»	Fotoğraf/video düğmesi
12 Slot per scheda microSD	Gniazdo karty micro SD	Ranhura de cartão microSD	Разъем для microSD-карты	MicroSD kart yuvası
13 Ingresso alimentazione	Gniazdo zasilania	Entrada de alimentação	Разъем кабеля питания	Güç girişi
14 Luce fotocamera laterale*	Lampa bocznej kamery*	Iluminação da câmara lateral*	Подсветка боковой камеры*	Yan kamera aydınlatma*
15 Fotocamera laterale*	Kamera boczna*	Câmara lateral*	Боковая камера*	Yan kamera*
16 Fotocamera frontale	Kamera przednia	Câmara frontal	Фронтальная камера	Ön kamera
17 Cavo	Przewód	Cabo	Кабель	Kablo
18 Pulsante di rilascio	Przycisk zwalniający	Botão de libertar	Кнопка разблокировки	Serbest bırakma düğmesi
<i>* Solo per i modelli VE60/VE70</i>	<i>* Tylko w modelach VE60/VE70</i>	<i>* Só para os modelos VE60/VE70</i>	<i>* Только для моделей VE60/VE70</i>	<i>* Yalnızca VE60/VE70 modelleri için</i>

EN Ermenrich Seek VE40/VE50/VE60/VE70 Industrial Endoscope

Please carefully read the safety instructions and the user manual before using this product. Keep away from children. Use the device only as specified in the cable in the user manual.

The kit includes: LCD digital endoscope, microUSB cable, accessories (hook, magnet, side mirror, protective cap), user manual, and warranty.

Getting started

Charging the device

This device uses a rechargeable Li-ion battery. Assemble the device before charging. Connect the power cable to the device and the 5V, 1A DC adapter for charging (not included) via a USB plug and connect it to the AC power supply to charge the battery. When using the device for the first time, charge it for at least 2.5 hours.

Assembly/disassembly

- Align and connect the display and handle connectors. To disassemble, press the release button (18) to remove the display.
- Align the cable and handle slot; then, press and connect the cable to the handle. Screw the buckle.

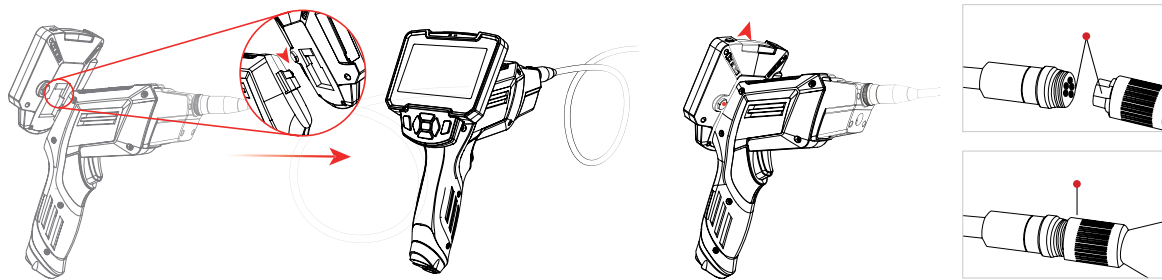

Installing/removing the memory card

The device supports microSD memory cards class 10 up to 64GB (not included).

- Insert the microSD card into the slot (12). Do not force the card in.
- To remove the card from the slot, press the edge of the memory card in gently, and the card will pop out. Then, remove the card.



Installing the accessories

Install the accessories as shown below:



Usage

1. Insert the microSD memory card.
2. Press and hold the Power button (1) for 3 seconds to turn the device on/off. The operation status indicator lights up in blue when the device is on.
3. Press the Camera light button (11) to adjust the camera light brightness (100 / 80 / 60%).
4. Put the probe into the area to be inspected. The camera view will be displayed on the screen.
5. Press the **M** button (10) to switch the photo mode, video mode, and files view.
6. To take a picture or to record a video, press Photo/video button (11). To stop recording, press this button again.
7. Press the Down button (7) to rotate the image by 180°. Press the **OK** button (8) to freeze the image. Press the Up button (9) to zoom the view (1x-1.3x-1.5x).
8. To switch between the front camera and the side camera views, press and hold the Photo/video button (11)**.
9. Press the Set button (6) to enter the menu to change the settings, such as brightness, resolution, and language. Use Up (9) and Down (7) buttons to scroll the menu. Press the **OK** button (8) to confirm the selection. To delete the recorded files, select the files and press the Set button (6). Press the Set button (6) to return to the previous menu.

* Only for VE40/VE50 models

** Only for VE60/VE70 models

! The microUSB cable is used for charging only, not for data transfer.

Specifications

	VE40	VE50	VE60	VE70
Display		4.3" color LCD		
Resolution		1920x1080px		
Image format and resolution		1280x720 (JPG), 720px		
Video format and resolution		640x480 (AVI), 480px		
Camera view angle	front 70°			front 70° side 70°
Camera diameter	5.5mm			front 8mm side 4mm
Detection range		40–5000mm		
LEDs		6pcs		
Water-/dustproof certification		IP67 (only for lens/lamps)		
Storage		class 10, microSD up to 64GB (not included)		
Cable length	1m	10m	1m	10m
Operating temperature range		–10...+75°C (operating/storage) / 14...167°F (operating/storage)		
Power supply		rechargeable Li-ion battery, 2600mA·h 5V, 1A DC adapter for charging (not included)		
Battery life		3 hours		

The manufacturer reserves the right to make changes to the product range and specifications without prior notice.

Care and maintenance

Do not try to disassemble the device on your own for any reason. For repairs and cleaning of any kind, please contact your local specialized service center. Protect the device from sudden impact and excessive mechanical force. Store the device in a dry cool place. Only use accessories and spare parts for this device that comply with the technical specifications. Never attempt to operate a damaged device or a device with damaged electrical parts! If a part of the device or battery is swallowed, seek medical attention immediately.

Battery safety instructions

Always purchase the correct size and grade of battery most suitable for the intended use. Always replace the whole set of batteries at one time; taking care not to mix old and new ones, or batteries of different types. Clean the battery contacts and also those of the device prior to battery installation. Make sure the batteries are installed correctly with regard to polarity (+ and –). Remove batteries from equipment that is not to be used for an extended period of time. Remove used batteries promptly. Never short-circuit batteries as this may lead to high temperatures, leakage, or explosion. Never heat batteries in order to revive them. Do not disassemble batteries. Remember to switch off devices after use. Keep batteries out of the reach of children, to avoid risk of ingestion, suffocation, or poisoning. Utilize used batteries as prescribed by your country's laws.

Levenhuk International Warranty

Levenhuk products, except for their accessories, carry a **5-year** warranty against defects in materials and workmanship. All Levenhuk accessories are warranted to be free of defects in materials and workmanship for **six months** from the purchase date. The warranty entitles you to the free repair or replacement of the Levenhuk product in any country where a Levenhuk office is located if all the warranty conditions are met.

For further details, please visit: levenhuk.com/warranty

If warranty problems arise, or if you need assistance in using your product, contact the local Levenhuk branch.

ВГ Индустириален ендоскоп

Ermenrich Seek VE40/VE50/VE60/VE70

Моля, прочетете внимателно инструкциите за безопасност и ръководството за потребителя, преди да използвате този продукт. Да се съхранява далеч от деца. Използвайте устройството само по посочения в ръководството за потребителя начин.

Комплектът включва: течнокристален цифров ендоскоп, microUSB кабел, принадлежности (кукичка, магнит, странично огледало, защитна капачка), ръководство за потребителя и гаранция.

Да започнем

Зареждане на устройството

В този уред се използва акумулаторна презареждаема литиево-йонна батерия. Сглобете устройството преди зареждане. Свържете захранващия кабел към устройството и 5 V, 1 A DC адаптер за зареждане (не е включен) чрез USB съединител и го свържете към променливотоковото захранване, за да заредите уреда. Когато използвате уреда за първи път, заредете го в продължение на най-малко 2,5 часа.

Сглобяване/разглобяване

- Подравнете и свържете дисплея и конекторите на дръжката. За да разглобите, натиснете бутона за освобождаване (18), за да отстраните дисплея.
- Подравнете кабела и прореза на дръжката, след което натиснете и свържете кабела с дръжката. Завийте скобата.

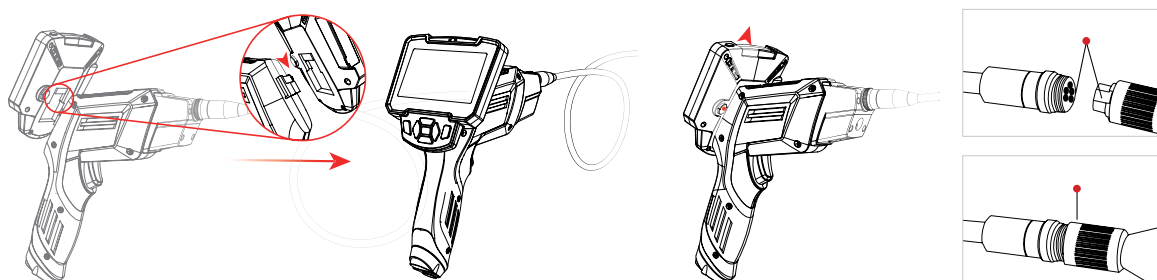

Поставяне/махане на картата с памет

Устройството поддържа microSD картис памет клас 10 до 64 GB (не е включена).

- Вкарайте microSD картата в слота (12). Не насилвайте картата при вкарването.
- За да извадите картата от слота, натиснете внимателно ръба на картата с памет и тя ще изскочи навън. След това извадете картата.



Монтиране на принадлежностите

Поставете принадлежностите, както е показано по-долу:

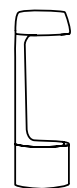

Магнит

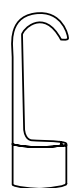

Кукичка

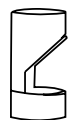

Огледало*



Защитна капачка

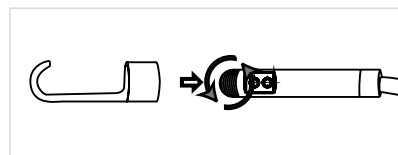

Употреба

1. Вкарайте microSD картата.
2. Натиснете и задръжте бутона за захранване (1) натиснат за 3 секунди за включване/изключване на устройството. Индикаторът за състоянието на работа свети в синьо, когато устройството е включено.
3. Натиснете бутона за светлина на камерата (5), за да регулирате яркостта на светлината на камерата (100 / 80 / 60%).
4. Поставете сондата в зоната, която ще изследвате. Изгледът от камерата ще се покаже на екрана.
5. Натиснете бутона **M** (10), за да превключите режим на снимки, режим на видеозапис и преглед на файлове.
6. За да направите снимка или да запишете видео, натиснете бутона за снимка/видеозапис (11). За да спрете видеозаписа, натиснете бутона отново.
7. Натиснете бутона за надолу (7), за да завъртите изображението на 180°. Натиснете бутона **OK** (8), за да фиксирате изображението. Натиснете бутона за нагоре (9), за да увеличите изгледа (1x-1,3x-1,5x).

8. За превключване между изгледите на предната и страничната камера натиснете и задръжте бутона за снимка/видеозапис (11)**.
9. Натиснете бутона за настройка (6), за да влезете в менюто и за промяна на настройките, като яркост, разделителна способност и език. Използвайте бутона за нагоре (9) и бутона за надолу (7) за превъртане през менюто. Натиснете бутона **OK** (8), за да потвърдите избора. За да изтриете записаните файлове, изберете файловете и натиснете бутона за настройка (6). Натиснете бутона за настройка (6), за да се върнете към предходното меню.

* Само за модели VE40/VE50

** Само за модели VE60/VE70

! MicroUSB кабелът се използва само за зареждане, а не за прехвърляне на данни.

Спецификации

	VE40	VE50	VE60	VE70
Екран		4,3" цветен LCD-екран		
Разделителна способност		1920x1080 px		
Формат и разделителна способност на изображението		1280x720 (JPG), 720 px		
Видео формат и разделителна способност		640x480 (AVI), 480 px		
Зрителен ъгъл на камерата		предна 70°		предна 70° странична 70°
Диаметър на обектива на камерата		5,5 mm		предна 8 mm странична 4 mm
Разстояние на откриване			40–5000 mm	
Светодиоди			6 бр.	
Сертификат за водо-/прахоустойчивост			IP67 (само за лещи/лампи)	
Съхранение			клас 10, microSD до 64 GB (не е включена)	
Дължина на кабела	1 m	10 m	1 m	10 m
Диапазон на работната температура		–10...+75 °C (работна / на съхранение)		
Захранване		презареждаема литиево-йонна батерия, 2600 mA·h 5 V, 1 A DC адаптер за зареждане (не е включен)		
Живот на батерията		3 часа		

Производителят си запазва правото да прави промени на гамата продукти и спецификациите им без предварително уведомление.

Грижи и поддръжка

Не се опитвайте да разглобявате устройството сами по никаква причина. За ремонти и почистване, моля, обръщайте се към местния специализиран сервизен център. Предпазвайте устройството от внезапни удари и прекомерна механична сила. Не използвайте продукта във взривоопасна среда или близо до запалими материали. Съхранявайте устройството на сухо и хладно място. Използвайте само принадлежности и резервни части за устройството, които отговарят на техническите спецификации. Никога не правете опит да използвате повредено устройство или устройство с повредени електрически части! Ако някоя част от устройството или батерията бъдат погълнати, незабавно потърсете медицинска помощ.

Инструкции за безопасност на батериите

Винаги купувайте батерии с правилния размер и характеристики, които са най-подходящи за предвидената употреба. Винаги сменяйте всички батерии едновременно, като внимавате да не смесите стари и нови или батерии от различен тип. Почистете контактите на батериите, както и тези на устройството, преди да поставите батериите. Уверете се, че батериите са поставени правилно по отношение на полярността (+ и –). Извадете батериите от оборудването, ако то няма да бъде използвано продължителен период от време. Извадете използваните батерии незабавно. Никога не свързвайте батерии накъсо, тъй като това може да доведе до високи температури, теч или експлозия. Никога не загревайте батерии, опитвайки се да ги използвате допълнително време. Не разглобявайте батериите. Не забравяйте да изключите устройствата след употреба. Дръжте батериите далеч от достъпа на деца, за да избегнете риск от поглъщане, задушаване или отравяне. Изхвърляйте използваните батерии съгласно правилата в държавата Ви.

Международна гаранция от Levenhuk

Продукти Levenhuk имат **5-годишна** гаранция срещу дефекти в материалите и изработката. За всички принадлежности на Levenhuk се предоставя гаранция за липса на дефекти на материалите и изработката за период от **2 години** от датата на покупката на дребно. Levenhuk ще ремонтира или замени всеки продукт или част от продукт, за които след проверка от страна на Levenhuk се установи наличие на дефект на материалите или изработката. Задължително условие за задължението на Levenhuk да ремонтира или замени такъв продукт е той да бъде върнат на Levenhuk заедно с документ за покупка, който е задоволителен за Levenhuk.

За повече информация посетете нашата уебстраница: bg.levenhuk.com/garantsiya

Ако възникнат проблеми с гаранцията или ако се нуждаете от помощ за използването на Вашия продукт, свържете се с местния представител на Levenhuk.

CZ Průmyslový endoskop Ermenrich Seek VE40/VE50/VE60/VE70

Před použitím tohoto výrobku si pečlivě přečtěte bezpečnostní pokyny a uživatelskou příručku. Uchovávejte mimo dosah dětí. Přístroj používejte pouze v souladu s pokyny uvedenými v uživatelské příručce.

Sada obsahuje: digitální LCD endoskop, kabel microUSB, příslušenství (háček, magnet, boční zrcátko, ochranná krytka), návod k použití a záruka.

Začínáme

Nabíjení zařízení

Tento přístroj používá dobíjecí baterie Li-ion. Před nabíjením zařízení sestavte. K zařízení pomocí USB konektoru připojte napájecí kabel a nabíjecí adaptér DC 5 V, 1 A (není součástí dodávky) a zapojte do sítě pro nabíjení přístroje. Při prvním použití přístroj nechte dobíjet po dobu alespoň 2,5 hodiny.

Montáž/demontáž

- Zarovnejte a propojte konektor displeje s konektorem na rukojeti. Pokud chcete displej demontovat, stiskněte uvolňovací tlačítko (18) a vyjměte jej.
- Zarovnejte kabel a slot rukojeti; poté stiskněte a připojte kabel k rukojeti. Přišroubujte sponu.

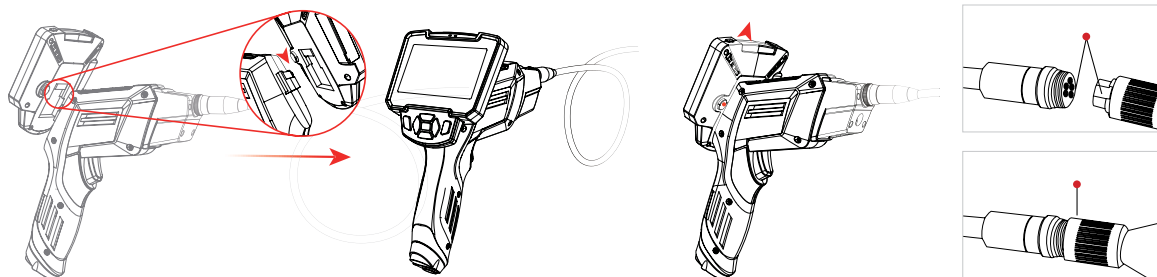

Vložení/odebrání paměťové karty

Zařízení podporuje paměťové karty microSD třídy 10 s kapacitou až 64 GB (není součástí dodávky).

- Vložte kartu microSD do slotu (12). Kartu netlačte do slotu silou.
- Chcete-li kartu ze slotu vyjmout, zatlačte jemně na její hranu směrem dovnitř a karta se sama vysune. Poté kartu vyjměte.

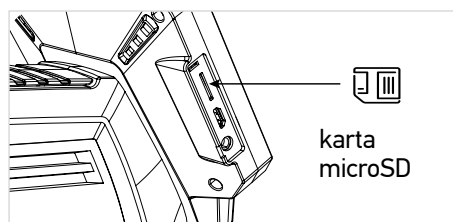

Instalace příslušenství

Příslušenství nainstalujte podle níže uvedeného obrázku:



Použití

1. Vložte kartu microSD.
2. Pro zapnutí nebo vypnutí přístroje stiskněte a podržte tlačítko Napájení (1) po dobu 3 sekund. Při zapnutí přístroje se indikátor provozního stavu rozsvítí modře.
3. Stisknutím tlačítka Osvětlení kamery (5) nastavte intenzitu světla kamery.
4. Umístěte sondu do oblasti, kterou chcete zkontrolovat. Na displeji se zobrazí pohled kamery (100 / 80 / 60%).
5. Stisknutím tlačítka M (10) přepínáte mezi režimy fotografování, videa a zobrazení souborů.
6. Chcete-li pořídit snímek nebo nahrát video, stiskněte tlačítko Foto/video (11). Pro zastavení záznamu stiskněte toto tlačítko znovu.
7. Stiskněte tlačítko Dolů (7) pro otočení snímku o 180°. Stisknutím tlačítka OK (8) snímek zmrazíte. Stisknutím tlačítka Nahoru (9) zvětšíte zobrazení (1x-1,3x-1,5x).
8. Pro přepínání mezi pohledem přední a boční kamery stiskněte tlačítko Foto/video (11)**.
9. Stisknutím tlačítka Nastavit (6) vstoupíte do nabídky pro změnu nastavení, například jasu, rozlišení a jazyka. Pomocí tlačítek Nahoru (9) a Dolů (7) můžete procházet nabídkou. Stisknutím tlačítka OK (8) potvrďte výběr. Chcete-li nahrané soubory vymazat, vyberte je a stiskněte tlačítko Nastavit (6). Stisknutím tlačítka Nastavit (6) se vrátíte do předchozí nabídky.

* Pouze pro modely VE40/VE50

** Pouze pro modely VE60/VE70

Kabel microUSB slouží pouze k nabíjení, nikoli k přenosu dat.

Technické údaje

	VE40	VE50	VE60	VE70
Obrazovka		4,3" barevná LCD-obrazovka		
Rozlišení		1920x1080 px		
Formát obrazu a rozlišení		1280x720 (JPG), 720 px		
Formát videa a rozlišení		640x480 (AVI), 480 px		
Úhel záběru kamery		přední 70°		přední 70° boční 70°
Průměr kamery		5,5 mm		přední 8 mm boční 4 mm
Detekční vzdálenost		40–5000 mm		
LED		6 ks		
Certifikace odolnosti proti vodě/prachu		IP67 (pouze pro čočky objektivu/světla)		
Úložiště		třída 10, microSD až 64 GB (není součástí dodávky)		
Délka kabelu	1 m	10 m	1 m	10 m
Rozsah provozní teploty		–10...+75 °C (provozní/skladovací)		
Napájení		dobíjecí baterie Li-ion, 2600 mA·h nabíjecí adaptér DC 5 V, 1 A (není součástí dodávky)		
Životnost baterií		3 hod.		

Výrobce si vyhrazuje právo bez předchozího upozornění měnit sortiment a specifikace výrobků.

Péče a údržba

Z žádného důvodu se nepokoušejte přístroj rozebírat. S opravami veškerého druhu se obraťte na své místní specializované servisní středisko. Přístroj chraňte před prudkými nárazy a nadměrným mechanickým namáháním. Výrobek nepoužívejte ve výbušném prostředí nebo v blízkosti hořlavých materiálů. Přístroj ukládejte na suchém, chladném místě. Pro toto zařízení používejte pouze příslušenství a náhradní díly, které splňují technické specifikace. Nikdy se nepokoušejte provozovat poškozené zařízení nebo zařízení s poškozenými elektrickými díly! Pokud dojde k požití části zařízení nebo baterie, okamžitě vyhledejte lékařskou pomoc.

Bezpečnostní pokyny týkající se baterií

Vždy nakupujte baterie správné velikosti a typu, které jsou nejvhodnější pro zamýšlený účel. Při výměně vždy nahrazujte celou sadu baterií a dbejte na to, abyste nemíchali staré a nové baterie, případně baterie různých typů. Před instalací baterií vyčistěte kontakty na baterii i na přístroji. Ujistěte se, zda jsou baterie instalovány ve správné polaritě (+ resp. –). V případě, že zařízení nebudete delší dobu používat, vyjměte z něj baterie. Použité baterie včas vyměňujte. Baterie nikdy nezkratujte, mohlo by to vést ke zvýšení teploty, úniku obsahu baterie nebo k explozi. Baterie se nikdy nepokoušejte oživit zahříváním. Nepokoušejte se rozebírat baterie. Po použití nezapomeňte přístroj vypnout. Baterie uchovávejte mimo dosah dětí, abyste předešli riziku spolknutí, vdechnutí nebo otravy. S použitými bateriemi nakládejte v souladu s vašimi vnitrostátními předpisy.

Mezinárodní záruka Levenhuk

Na výrobky Levenhuk je poskytována **5letá** záruka na vady materiálu a provedení. Na veškeré příslušenství značky Levenhuk se poskytuje záruka, že po dobu **2 let** od data zakoupení v maloobchodní prodejně bude bez vad materiálu a provedení. Na veškeré příslušenství značky Levenhuk se poskytuje záruka toho, že je dodáváno bez jakýchkoli vad materiálu a provedení, a to po dobu dvou let od data zakoupení v maloobchodní prodejně. Tato záruka vám v případě splnění všech záručních podmínek dává nárok na bezplatnou opravu nebo výměnu výrobku značky Levenhuk v libovolné zemi, v níž se nachází pobočka společnosti Levenhuk.

Další informace – navštivte naše webové stránky: cz.levenhuk.com/zaruka

V případě problémů s uplatněním záruky, nebo pokud budete potřebovat pomoc při používání svého výrobku, obraťte se na místní pobočku společnosti Levenhuk.

DE Ermenrich Seek VE40/VE50/VE60/VE70 Industrielles Endoskop

Lesen Sie bitte die Sicherheitsanleitungen und das Benutzerhandbuch sorgfältig durch, bevor Sie dieses Gerät verwenden. Halten Sie es von Kindern fern. Verwenden Sie das Gerät nur wie in der Bedienungsanleitung beschrieben.

Das Set enthält: LCD-Digitalendoskop, Micro-USB-Kabel, Zubehör (Haken, Magnet, seitlicher Spiegel, Schutzkappe), Bedienungsanleitung und Garantie.

Erste Schritte

Laden des Geräts

Dieses Gerät wird mit einem wiederaufladbaren Lithium-Ionen-Akku betrieben. Setzen Sie das Gerät vor dem Aufladen zusammen. Verbinden Sie das Netzkabel mit dem Gerät und dem 5 V, 1 A DC-Adapter (nicht enthalten) über einen USB-Stecker und schließen Sie es an das Wechselstromnetz an, um das Gerät aufzuladen. Wenn Sie das Gerät zum ersten Mal benutzen, laden Sie es mindestens 2,5 Stunden lang auf.

Montage/Zerlegung

- Richten Sie die Anschlüsse des Displays und des Griffs aus und schließen Sie sie an. Zum Zerlegen drücken Sie die Lösetaste (18), um das Display zu entfernen.
- Richten Sie das Kabel und den Griffschlitz aus; drücken Sie dann auf das Kabel und schließen Sie es am Griff an. Schrauben Sie die Schnalle fest.

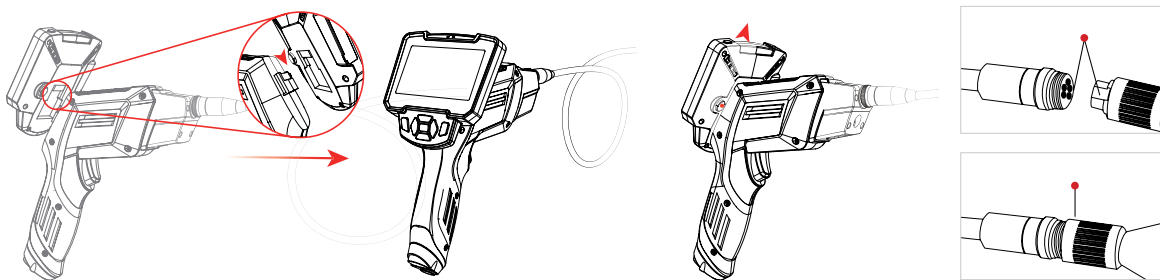

Einsetzen/Entfernen der Speicherkarte

Das Gerät unterstützt microSD-Speicherkarten der Klasse 10 bis zu 64 GB (nicht enthalten).

- Stecken Sie die microSD-Karte in den Steckplatz (12). Schieben Sie die Karte nicht mit Kraft ein.
- Um die Karte aus dem Steckplatz zu entfernen, drücken Sie die Kante der Speicherkarte leicht hinein, so dass die Karte herauspringt. Entfernen Sie dann die Karte.



Installieren des Zubehörs

Installieren Sie das Zubehör wie unten gezeigt:



Verwendung

1. Stecken Sie die microSD-Karte in den Steckplatz.
2. Halten Sie die Ein-/Aus-Taste (1) 3 Sekunden lang gedrückt, um das Gerät ein-/auszuschalten. Die Betriebsstatusanzeige leuchtet blau, wenn das Gerät eingeschaltet ist.
3. Drücken Sie die Kamerabeleuchtungstaste (5), um die Helligkeit anzupassen (100 / 80 / 60%).
4. Halten Sie die Sonde in den zu untersuchenden Bereich. Die Kameraansicht wird auf dem Display angezeigt.
5. Drücken Sie auf die M-Taste (10), um zwischen dem Fotomodus, dem Videomodus und der Dateiansicht zu wechseln.
6. Um ein Foto oder ein Video aufzunehmen, drücken Sie auf die Foto/Video-Taste (11). Um die Aufzeichnung zu beenden, drücken Sie erneut auf diese Taste.
7. Drücken Sie die Nach-unten-Taste (7), um das Bild um 180° zu drehen. Drücken Sie die OK-Taste (8), um das Bild einzufrieren. Drücken Sie auf die Nach-oben-Taste (9), um die Ansicht zu vergrößern (1-fach, 1,3-fach, 1,5-fach).
8. Um zwischen der Frontkamera- und der Seitenkamera-Ansicht zu wechseln, halten Sie die Foto-/Video-Taste (11) gedrückt. **

9. Drücken Sie die Einstellen-Taste (6), um das Menü zum Ändern der Einstellungen, wie Helligkeit, Auflösung und Sprache, aufzurufen. Verwenden Sie die Tasten Aufwärts (9) und Abwärts (7), um im Menü zu blättern. Drücken Sie die **OK**-Taste (8), um die Auswahl zu bestätigen. Um die aufgenommenen Dateien zu löschen, wählen Sie die Dateien aus und drücken Sie auf die Einstellen-Taste (6). Drücken Sie die Einstellen-Taste (6), um zum vorherigen Menü zurückzukehren.

* Nur für Modelle VE40/VE50

**Nur für Modelle VE60/VE70

! Das Micro-USB-Kabel wird nur zum Aufladen verwendet, nicht zur Datenübertragung.

Technische Daten

	VE40	VE50	VE60	VE70
Display		4,3 Zoll farbiges LCD-Display		
Auflösung		1920x1080 px		
Bildformat und -auflösung		1280x720 (JPG), 720 px		
Videoformat und -auflösung		640x480 (AVI), 480 px		
Kamerablickwinkel		front 70°		front 70° seitliche 70°
Kameradurchmesser		5,5 mm		front 8 mm seitliche 4 mm
Erfassungsabstand		40–5000 mm		
LEDs		6 Stk.		
Wasser-/Staubschutz-Zertifizierung		IP67 (nur für Objektiv/Lampen)		
Speicher		Klasse 10, microSD bis zu 64 GB (nicht enthalten)		
Kabellänge	1 m	10 m	1 m	10 m
Umgebungstemperatur		–10...+75 °C (Betrieb/Lagerung)		
Stromversorgung		wiederaufladbarer Lithium-Ionen-Akku, 2600 mA·h 5 V, 1 A DC-Adapter zum Aufladen (nicht enthalten)		
Batteriebetriebszeit		3 Std.		

Der Hersteller behält sich das Recht vor, ohne Vorankündigung Änderungen an der Produktpalette und den technischen Daten vorzunehmen.

Pflege und Wartung

Versuchen Sie nicht, das Instrument aus irgendwelchem Grund selbst zu zerlegen. Wenden Sie sich für Reparaturen oder zur Reinigung an ein spezialisiertes Servicecenter vor Ort. Schützen Sie das Instrument vor plötzlichen Stößen und übermäßiger mechanischer Krafteinwirkung. Verwenden Sie das Gerät nicht in einer explosionsgefährdeten Umgebung oder in der Nähe von entflammbar Materialen. Lagern Sie das Instrument an einem trockenen, kühlen Ort. Verwenden Sie nur Zubehör und Ersatzteile für dieses Gerät, die den technischen Spezifikationen entsprechen. Versuchen Sie niemals, ein beschädigtes Gerät oder ein Gerät mit beschädigten elektrischen Teilen in Betrieb zu nehmen! Wenn ein Teil des Geräts oder des Akkus verschluckt wird, suchen Sie sofort einen Arzt auf.

Sicherheitshinweise zum Umgang mit Batterien

Immer die richtige, für den beabsichtigten Einsatz am besten geeignete Batteriegröße und -art erwerben. Stets alle Batterien gleichzeitig ersetzen. Alte und neue Batterien oder Batterien verschiedenen Typs nicht mischen. Batteriekontakte und Kontakte am Instrument vor Installation der Batterien reinigen. Beim Einlegen der Batterien auf korrekte Polung (+ und –) achten. Batterien entnehmen, wenn das Instrument für einen längeren Zeitraum nicht benutzt werden soll. Verbrauchte Batterien umgehend entnehmen. Batterien nicht kurzschließen, um Hitzeentwicklung, Auslaufen oder Explosionen zu vermeiden. Batterien dürfen nicht zum Wiederbeleben erwärmt werden. Batterien nicht öffnen. Instrumente nach Verwendung ausschalten. Batterien für Kinder unzugänglich aufbewahren, um Verschlucken, Ersticken und Vergiftungen zu vermeiden. Entsorgen Sie leere Batterien gemäß den einschlägigen Vorschriften.

Levenhuk internationale Garantie

Produkte von Levenhuk haben eine **5-jährige** Garantie auf Material- und Verarbeitungsfehler. Für sämtliches Levenhuk-Zubehör gilt auch eine **2-jährige** Garantie ab Kaufdatum im Einzelhandel auf Material- und Verarbeitungsfehler. Produkte oder Teile davon, bei denen im Rahmen einer Prüfung durch Levenhuk ein Material- oder Herstellungsfehler festgestellt wird, werden von Levenhuk repariert oder ausgetauscht. Voraussetzung für die Verpflichtung von Levenhuk zu Reparatur oder Austausch eines Produkts ist, dass dieses zusammen mit einem für Levenhuk ausreichenden Kaufbeleg an Levenhuk zurückgesendet wird.

Weitere Einzelheiten entnehmen Sie bitte unserer Website: de.levenhuk.com/garantie

Bei Problemen mit der Garantie, oder wenn Sie Unterstützung bei der Verwendung Ihres Produkts benötigen, wenden Sie sich an die lokale Levenhuk-Niederlassung.

ES Endoscopio industrial Ermenrich Seek VE40/VE50/VE60/VE70

Lea atentamente las instrucciones de seguridad y el manual del usuario antes de utilizar este producto. Mantener fuera del alcance de los niños. Use el dispositivo solo como se especifica en el manual del usuario.

El kit incluye: endoscopio digital LCD, cable microUSB, accesorios (gancho, imán, espejo lateral, tapa protectora), guía del usuario y garantía.

Primeros pasos

Carga del dispositivo

Este dispositivo utiliza una batería recargable de iones de litio. Ensamble el dispositivo antes de cargarlo. Conecte el cable de alimentación al dispositivo y el adaptador de CC de 5 V, 1 A (no incluido) a través de un conector USB y conéctelo a la fuente de alimentación de CA para cargar el dispositivo. Cuando utilice el dispositivo por primera vez, cárguelo durante al menos 2,5 horas.

Montaje/desmontaje

- Alinee y conecte los conectores de la pantalla y el mango. Para desmontar el dispositivo, presione el botón de liberación (18) para quitar la pantalla.
- Alinee el cable y la ranura del mango; luego, presione y conecte el cable al mango. Atornille el sujetador.

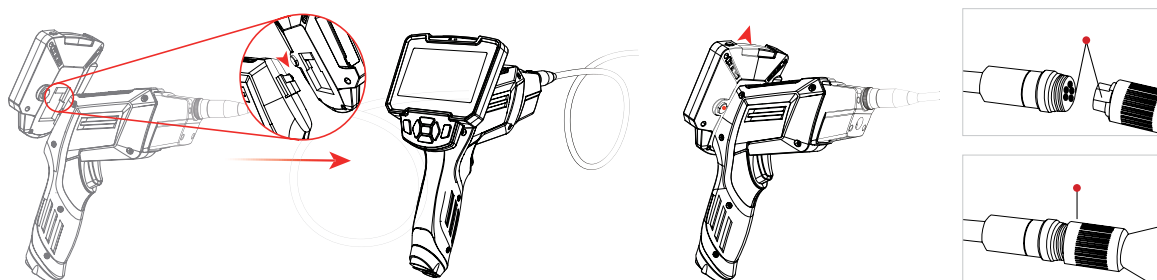

Instalación y extracción de la tarjeta de memoria

El dispositivo admite tarjetas microSD de memoria de clase 10 de hasta 64 GB (no incluido).

- Inserte la tarjeta microSD en la ranura (12). No fuerce la inserción de la tarjeta.
- Para extraer la tarjeta de la ranura, presione suavemente el borde de la tarjeta de memoria y la tarjeta saldrá. A continuación, retire la tarjeta.

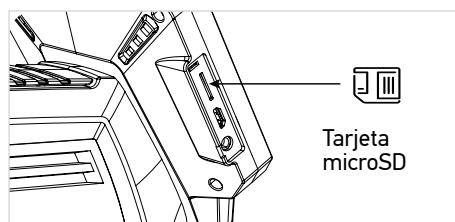

Instalación de los accesorios

Instale los accesorios como se muestra a continuación:



Uso

1. Inserte la tarjeta microSD.
2. Presione y mantenga presionado el botón de encendido (1) durante 3 segundos para encender o apagar el dispositivo. El indicador de estado de funcionamiento se ilumina en azul cuando el dispositivo está encendido.
3. Presione el botón Luz de la cámara (5) para ajustar el brillo de la luz de la cámara (100 / 80 / 60%).
4. Coloque la sonda en la zona que se deba examinar. El campo de visión de la cámara se mostrará en la pantalla.
5. Presione el botón M (10) para cambiar entre el modo foto, el modo vídeo y la vista de archivos.
6. Para hacer una foto o grabar un vídeo, presione el botón Foto/Vídeo (11). Para detener la grabación, vuelva a presionar este botón.
7. Presione el botón Abajo (7) para rotar la imagen 180°. Presione el botón OK (8) para congelar la imagen. Presione el botón Arriba (9) para ampliar la vista (1x-1,3x-1,5x).
8. Para cambiar entre las vistas de la cámara frontal y la cámara lateral, mantenga presionado el botón de foto/vídeo (11)**.
9. Presione el botón Ajustar (6) para entrar en el menú y cambiar las opciones de ajuste, tales como el brillo, la resolución y el idioma. Utilice los botones Arriba (9) y Abajo (7) para desplazarse por el menú. Presione el botón OK (8) para confirmar la selección. Para borrar los archivos grabados, selecciónelos y presione el botón Ajustar (6). Presione el botón de encendido (1) para volver al menú anterior.

* Solo para los modelos VE40/VE50

** Solo para los modelos VE60/VE70

! El cable microUSB sólo se utiliza para cargar, no para transferir datos.

Especificaciones

	VE40	VE50	VE60	VE70
Pantalla		4,3" pantalla cromática LCD		
Resolución		1920x1080 px		
Formato y resolución de imagen		1280x720 (JPG), 720 px		
Formato y resolución de vídeo		640x480 (AVI), 480 px		
Ángulo de visión de la cámara	frontal 70°		frontal 70° lateral 70°	
Diámetro de la cámara	5,5 mm		frontal 8 mm lateral 4 mm	
Distancia de detección		40–5000 mm		
LED		6 unidades		
Certificado de protección con el agua/ polvo		IP67 (solo para lentes/lámparas)		
Almacenamiento		clase 10, microSD de hasta 64 GB (no incluido)		
Longitud del cable	1 m	10 m	1 m	10 m
Intervalo de temperaturas de funcionamiento		-10...+75 °C (en funcionamiento / almacenamiento)		
Fuente de alimentación		batería recargable de iones de litio, 2600 mA·h adaptador de CC de 5 V, 1 A para cargar (no incluido)		
Duración de las pilas		3 h		

El fabricante se reserva el derecho de realizar cambios en la gama de productos y en las especificaciones sin previo aviso.

Cuidado y mantenimiento

No intente desmontar el instrumento usted mismo bajo ningún concepto. Si necesita repararlo o limpiarlo, contacte con el servicio técnico especializado que corresponda a su zona. Proteja el instrumento de impactos súbitos y de fuerza mecánica excesiva. No utilice el producto en un entorno explosivo o cerca de materiales inflamables. Guarde el instrumento en un lugar seco y fresco. Utilice únicamente accesorios y repuestos para este dispositivo que cumplan con las especificaciones técnicas. ¡No intente nunca utilizar un dispositivo dañado o un dispositivo con componentes eléctricos dañados! En caso de ingestión de componentes del dispositivo o de la pila, busque asistencia médica de inmediato.

Instrucciones de seguridad para las pilas

Compre siempre las pilas del tamaño y grado indicado para el uso previsto. Reemplace siempre todas las pilas al mismo tiempo. No mezcle pilas viejas y nuevas, ni pilas de diferentes tipos. Limpie los contactos de las pilas y del instrumento antes de instalarlas. Asegúrese de instalar las pilas correctamente según su polaridad (+ y -). Quite las pilas si no va a utilizar el instrumento durante un periodo largo de tiempo. Retire lo antes posible las pilas agotadas. No cortocircuite nunca las pilas ya que podría aumentar su temperatura y podría provocar fugas o una explosión. Nunca caliente las pilas para intentar reavivarlas. No intente desmontar las pilas. Recuerde apagar el instrumento después de usarlo. Mantenga las pilas fuera del alcance de los niños para eliminar el riesgo de ingestión, asfixia o envenenamiento. Deseche las pilas usadas tal como lo indiquen las leyes de su país.

Garantía internacional Levenhuk

Los productos de Levenhuk tienen una garantía de 5 años contra defectos en materiales y mano de obra. Todos los accesorios Levenhuk están garantizados contra defectos de materiales y de mano de obra durante 2 años a partir de la fecha de compra. Levenhuk reparará o reemplazará cualquier producto o pieza que, una vez inspeccionada por Levenhuk, se determine que tiene defectos de materiales o de mano de obra. Para que Levenhuk pueda reparar o reemplazar estos productos, deben devolverse a Levenhuk junto con una prueba de compra que Levenhuk considere satisfactoria.

Para más detalles visite nuestra página web: es.levenhuk.com/garantia

En caso de problemas con la garantía o si necesita ayuda en el uso de su producto, contacte con su oficina de Levenhuk más cercana.

HU Ermenrich Seek VE40/VE50/VE60/VE70 ipari endoszkóp

A termék használata előtt figyelmesen olvassa végig a biztonsági utasításokat, valamint a használati útmutatót. Tartsa gyermekektől elzárva. Kizárólag a használati útmutatóban leírtak szerint használja az eszközt.

A készlet tartalma: LCD digitális endoszkóp, micro-USB kábel, tartozékok (akasztó, mágnes, oldalsó tükrő, védőkupak), használati útmutató és jótállás.

Első lépések

A készülék töltése

Az eszköz újratölthető lítium-ion akkumulátorral működik. Töltés előtt szerelje össze a készüléket. A készülék töltéséhez csatlakoztassa a tápkábelt az eszközhöz és a 5V, 1A DC adapterhez (a csomag nem tartalmazza) az USB csatlakozó segítségével, majd csatlakoztassa az AC (váltakozóáramú) tápforráshoz.

A készülék első használatakor legalább 2,5 órán keresztül töltse fel a készüléket.

Összeszerelés/szétszerelés

- Igazítsa egymáshoz és csatlakoztassa a kijelző és a fogantyú csatlakozóját. A szétszereléshez nyomja meg a kioldó gombot (18), majd távolítsa el a kijelzőt.
- Igazítsa egymáshoz a kábelt és a fogantyú foglalatát, majd nyomja hozzá és csatlakoztassa a kábelt a fogantyúhoz. Csavarja rá a csatot.

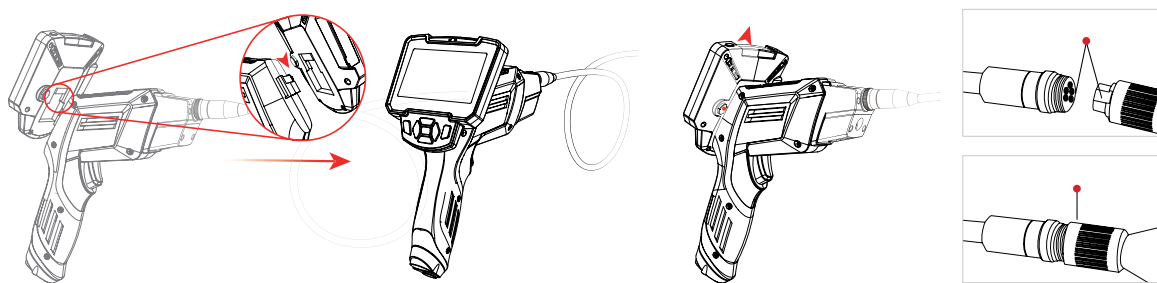

A memóriakártya behelyezése/eltávolítása

A készülék 10. osztályú, max. 64 GB-os microSD memóriakártyákat (a csomag nem tartalmazza) támogat.

- Helyezze be a microSD-kártyát a foglalatba (12). Ne erővel tolja be a kártyát.
- Ha szeretné eltávolítani a kártyát a foglalatból, finoman nyomja be a memóriakártya szélét, ekkor a kártya kiugrik. Ezután húzza ki a kártyát.

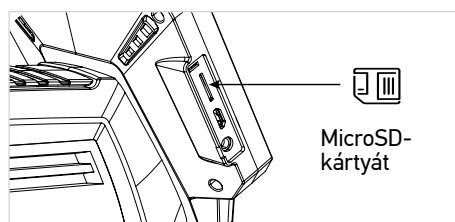

A kiegészítők felszerelése

Szerelje fel a kiegészítőket az alábbi ábrán látható módon:



Használat

- Helyezze be a microSD-kártyát.
- A készülék be- és kikapcsolásához tartsa nyomva 3 másodpercig a főkapcsoló gombot (1). Amikor a készülék be van kapcsolva, a működési állapotjelző kéken világít.
- Nyomja meg a Kamerafény gombot (5), ha szeretné beállítani a kamerafény fényerősségét (100 / 80 / 60%).
- Tegye a szondát a vizsgálni kívánt területre. A képernyőn megjelenik a kameranézet.
- Nyomja meg az **M** gombot (10) a fénykép-, a videó-mód és a fájl nézet közötti váltáshoz.
- Fényképkészítéshez vagy videorögzítéshez nyomja meg a Fotó/videó gombot (11). A felvétel leállításához nyomja meg újból ezt a gombot.
- Nyomja meg a Le gombot (7) a kép 180 fokos elforgatásához. Nyomja meg az **OK** gombot (8) a kép kimerevítéséhez. Nyomja meg a Fel gombot (9) a nézet (1-, 1,3-, vagy 1,5-szeres) nagyításához.

8. Az elülső kamera és az oldalsó kameranézet közötti váltáshoz nyomja meg a Fotó/video gombot (11)**.
9. A Beállítás gombot (6) megnyomva beléphet a menübe, ahol módosíthatja a beállításokat, például a fényerősséget, a felbontást és a nyelvet. A Fel (9) és Le (7) gombokkal görgethet a menüben. Az OK gombot (8) megnyomásával megerősítheti a kiválasztást. A rögzített fájlok törléséhez válassza ki a fájlokat, majd nyomja meg a Beállítás gombot (6). Ha szeretne visszatérni az előző menübe, nyomja meg a Beállítás gombot (6).

* Csak a VE40/VE50 modelleknél

** Csak a VE60/VE70 modelleknél

! A micro-USB-kábel csak töltéshez való, adatátvitelhez nem használható.

Műszaki adatok

	VE40	VE50	VE60	VE70
Kijelző		4,3" szín LCD-kijelző		
Felbontás		1920x1080 px		
Képfomátum és képfelbontás		1280x720 (JPG), 720 px		
Videofomátum és videofelbontás		640x480 (AVI), 480 px		
Kamera látószöge	elülső 70°			elülső 70° oldalsó 70°
Kameraátmérő	5,5 mm			elülső 8 mm oldalsó 4 mm
Észlelési távolság		40–5000 mm		
LED-ek		6 darab		
Víz-/porállósági tanúsítvány		IP67 (csak a lencse/lámpák vonatkozásában)		
Tárhely		10. osztályú, max. 64 GB-es microSD (a csomag nem tartalmazza)		
Kábelhossz	1 m	10 m	1 m	10 m
Üzemi hőmérséklet-tartomány		–10...+75 °C (üzemi/tárolási)		
Tápellátás		újratölthető Li-ion elem, 2600 mA·h 5 V, 1 A DC adapter a töltéshez(a készlet nem tartalmazza)		
Elem üzemidő		3 óra		

A gyártó fenntartja magának a jogot a termékkinálat és a műszaki paraméterek előzetes értesítés nélkül történő módosítására.

Ápolás és karbantartás

Bármilyen legyen is az ok, semmiképpen ne kísérelje meg szétszerelni az eszközt. Ha az eszköz javításra vagy tisztításra szorul, akkor keresse fel vele a helyi szakszervizt. Óvja az eszközt a hirtelen behatásoktól és a hosszabb ideig tartó mechanikai erőktől. Ne használja a terméket robbanásveszélyes környezetben vagy gyúlékony anyagok közelében. Száraz, hűvös helyen tárolja az eszközt. Kizárólag olyan tartozékokat vagy pótalkatrészeket alkalmazzon, amelyek a műszaki paramétereknek megfelelnek. A sérült, vagy sérült elektromos alkatrészű berendezést soha ne helyezze üzembe! Ha az eszköz valamely alkatrészét vagy az elemét lenyelik, akkor kérjen, azonnal orvosi segítséget.

Az elemekkel kapcsolatos biztonsági intézkedések

Mindig a felhasználásnak legmegfelelőbb méretű és fokozatú elemet vásárolja meg. Elemcsere során mindig az összes elemet egyszerre cserélje ki; ne keverje a régi elemeket a frissekkel, valamint a különböző típusú elemeket se keverje egymással össze. Az elemek behelyezése előtt tisztítsa meg az elemek és az eszköz egymással érintkező részeit. Győződjön meg róla, hogy az elemek a pólusokat tekintve is helyesen kerülnek az eszközbe (+ és –). Amennyiben az eszközt hosszabb ideig nem használja, akkor távolítsa el az elemeket. A lemerült elemeket azonnal távolítsa el. Soha ne zárja rövidre az elemeket, mivel így azok erősen felmelegedhetnek, szivárogni kezhetnek vagy felrobbanhatnak. Az elemek élettartamának megnöveléséhez soha ne kísérelje meg felmelegíteni azokat. Ne bontsa meg az akkumulátorokat. Használat után ne felejtse el kikapcsolni az eszközt. Az elemeket tartsa gyermekektől távol, megelőzve ezzel a lenyelés, fulladás és mérgezés veszélyét. A használt elemeket az Ön országában érvényben lévő jogszabályoknak megfelelően adhatja le.

Levenhuk nemzetközi szavatossága

A Levenhuk termékekre **5 év** szavatosságot biztosítunk anyaghibákra és/vagy a gyártási hibákra. A Levenhuk-kiegészítőkhöz a Levenhuk-vállalat a kiskereskedelmi vásárlás napjától számított **2 évig** érvényes szavatosságot nyújt az anyaghibák és/vagy a gyártási hibák vonatkozásában. A Levenhuk vállalat vállalja, hogy a Levenhuk vállalat általi megvizsgálás során anyaghibásnak és/vagy gyártási hibásnak talált terméket vagy termékalkatrészt megjavítja vagy kicseréli. A Levenhuk vállalat csak abban az esetben köteles megjavítani vagy kicserélni az ilyen terméket vagy termékalkatrészt, ha azt a Levenhuk vállalat számára elfogadható vásárlási bizonylattal együtt visszaküldi a Levenhuk vállalat felé.

További részletekért látogasson el weboldalunkra: hu.levenhuk.com/garancia

Amennyiben garanciális probléma lépne fel vagy további segítségre van szüksége a termék használatát illetően, akkor vegye fel a kapcsolatot a helyi Levenhuk üzlettel.

IT Endoscopio professionale

Ermenrich Seek VE40/VE50/VE60/VE70

Leggere attentamente le istruzioni relative alla sicurezza e il manuale dell'utente prima di usare questo prodotto. Tenere lontano dai bambini. Usare il dispositivo solamente per gli scopi specificati nel manuale dell'utente.

Il kit comprende: endoscopio digitale con LCD, cavo Micro-USB, accessori (gancio, magnete, specchio laterale, coperchio protettivo), guida all'utilizzo e garanzia.

Per cominciare

Ricaricare il dispositivo

Il dispositivo utilizza una batteria ricaricabile agli ioni di litio. Assemblare il dispositivo prima della ricarica. Connettere il cavo di alimentazione al dispositivo e all'adattatore DC per la ricarica da 5 V, 1 A (non incluso) tramite la presa USB e connettere il tutto alla rete elettrica AC per caricare il dispositivo. Al primo utilizzo del dispositivo, è necessario caricarlo per almeno 2,5 ore.

Assemblaggio/smontaggio

- Allineare e collegare i connettori del display e dell'impugnatura. Per smontare lo strumento, premere il pulsante di rilascio (18) e rimuovere il display.
- Allineare il cavo e lo slot dell'impugnatura, quindi premere e connettere il cavo all'impugnatura. Serrare il fermaglio.

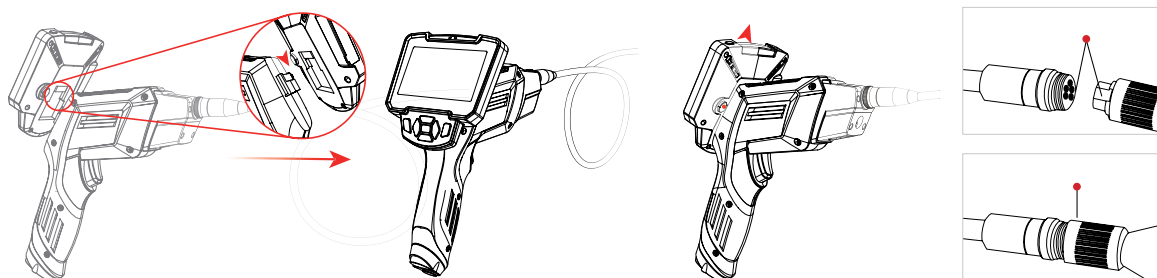

Inserire/rimuovere la scheda di memoria

Il dispositivo supporta schede di memoria microSD di classe 10 fino a 64 GB (non inclusa).

- Inserire la scheda microSD nell'apposito slot (12). Evitare di inserire la scheda a forza.
- Per rimuovere la scheda dallo slot, premere gentilmente il bordo della scheda di memoria e rilasciarlo: la scheda verrà spinta in fuori. Quindi, rimuovere la scheda.

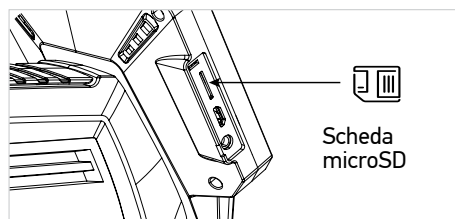

Installazione degli accessori

Installare gli accessori come mostrato qui di seguito:

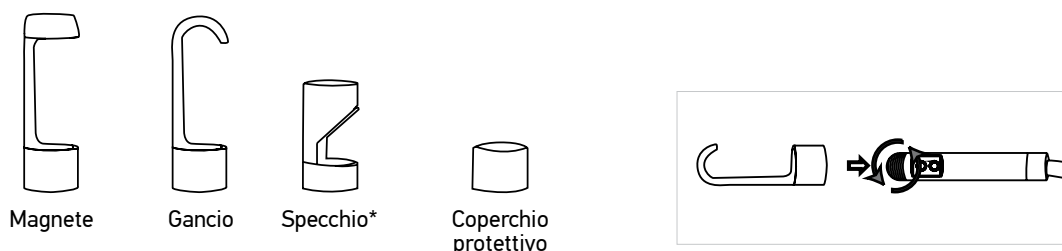

Come si usa

1. Inserire la scheda microSD.
2. Tenere premuto il pulsante di alimentazione (1) per 3 secondi per accendere o spegnere il dispositivo. L'indicatore di stato operativo si accende di colore blu quando lo strumento è acceso.
3. Premere il pulsante Luce fotocamera (5) per regolare la luminosità della luce della fotocamera (100 / 80 / 60%).
4. Posizionare la sonda nell'area da ispezionare. L'immagine inquadrata dalla telecamera verrà mostrata sullo schermo.
5. Premere il pulsante M (10) per passare tra la modalità foto, video e visualizzazione file.
6. Per scattare una foto o registrare un video, premere il pulsante Foto/video (11). Per interrompere la registrazione, premere di nuovo il medesimo pulsante.
7. Premere il pulsante Giù (7) per ruotare l'immagine di 180°. Premere il pulsante OK (8) per bloccare l'immagine. Premere il pulsante Su (9) per ingrandire l'inquadratura (1x-1,3x-1,5x).

8. Per passare dalla fotocamera frontale alla fotocamera laterale, tenere premuto il pulsante Foto/video (11)**.
9. Premere il pulsante Imposta (6) per accedere al menu e modificare le impostazioni, quali luminosità, risoluzione e lingua. Usa i pulsanti Su (9) e Giù (7) per scorrere nel menù. Premere il pulsante **OK** (8) per confermare la selezione. Per eliminare i file registrati, selezionare i file e premere il pulsante Imposta (6). Premere il pulsante Imposta (6) per ritornare al menù precedente.

* Solo per i modelli VE40/VE50

** Solo per i modelli VE60/VE70

! Il cavo Micro-USB è utilizzato solamente per il caricamento della batteria e non per il trasferimento dei dati.

Specifiche

	VE40	VE50	VE60	VE70
Schermo		4,3" schermo LCD		
Risoluzione		1920x1080 px		
Formato immagine e risoluzione		1280x720 (JPG), 720 px		
Formato video e risoluzione		640x480 (AVI), 480 px		
Angolo di campo della fotocamera		frontale 70°		frontale 70° laterale 70°
Distanza di rilevamento		5,5 mm		frontale 8 mm laterale 4 mm
Lunghezza focale		40–5000 mm		
LED		6 pz.		
Certificazione di resistenza contro acqua/polvere		IP67 (solo per lenti/lampade)		
Memoria		classe 10, microSD fino a 64 GB (non inclusa)		
Lunghezza cavo	1 m	10 m	1 m	10 m
Intervallo operativo di temperatura		-10...+75 °C (in funzione / spento)		
Alimentazione		batteria ricaricabile agli ioni di litio, 2600 mA·h adattatore DC per la ricarica da 5 V, 1 A (non incluso)		
Durata batteria		3 h		

Il produttore si riserva il diritto di modificare senza preavviso le specifiche tecniche e la gamma dei prodotti.

Cura e manutenzione

Non cercare per nessun motivo di smontare autonomamente l'apparecchio. Per qualsiasi intervento di riparazione e pulizia, contattare il centro di assistenza specializzato di zona. Proteggere l'apparecchio da urti improvvisi ed evitare che sia sottoposto a eccessiva forza meccanica. Non usare il prodotto in presenza di esplosivi o vicino a materiali infiammabili. Conservare l'apparecchio in un luogo fresco e asciutto. Usare solamente accessori e ricambi che corrispondono alle specifiche tecniche riportate per questo strumento. Non tentare mai di adoperare uno strumento danneggiato o con componenti elettriche danneggiate! In caso di ingestione di una parte dell'apparecchio o della batteria, consultare immediatamente un medico.

Istruzioni di sicurezza per le batterie

Acquistare batterie di dimensione e tipo adeguati per l'uso di destinazione. Sostituire sempre tutte le batterie contemporaneamente, evitando accuratamente di mischiare batterie vecchie con batterie nuove oppure batterie di tipo differente. Prima della sostituzione, pulire i contatti della batteria e quelli dell'apparecchio. Assicurarsi che le batterie siano state inserite con la corretta polarità (+ e -). Se non si intende utilizzare l'apparecchio per lungo periodo, rimuovere le batterie. Rimuovere subito le batterie esaurite. Non cortocircuitare le batterie, perché ciò potrebbe provocare forte riscaldamento, perdita di liquido o esplosione. Non tentare di riattivare le batterie riscaldandole. Non disassemblare le batterie. Dopo l'utilizzo, non dimenticare di spegnere l'apparecchio. Per evitare il rischio di ingestione, soffocamento o intossicazione, tenere le batterie fuori dalla portata dei bambini. Disporre delle batterie esaurite secondo le norme vigenti nel proprio paese.

Garanzia internazionale Levenhuk

I prodotti Levenhuk sono coperti da **5 anni** di garanzia per quanto riguarda i difetti di fabbricazione e dei materiali. Tutti gli accessori Levenhuk godono di una garanzia di **2 anni** a partire dalla data di acquisto per quanto riguarda i difetti di fabbricazione e dei materiali. Levenhuk riparerà o sostituirà i prodotti o relative parti che, in seguito a ispezione effettuata da Levenhuk, risultino presentare difetti di fabbricazione o dei materiali. Condizione per l'obbligo di riparazione o sostituzione da parte di Levenhuk di tali prodotti è che il prodotto venga restituito a Levenhuk unitamente ad una prova d'acquisto la cui validità sia riconosciuta da Levenhuk.

Per maggiori dettagli, visitare il nostro sito web: eu.levenhuk.com/warranty

Per qualsiasi problema di garanzia o necessità di assistenza per l'utilizzo del prodotto, contattare la filiale Levenhuk di zona.

PL Kamera inspekcyjna Ermenrich Seek VE40/VE50/VE60/VE70

Przed użyciem tego produktu należy dokładnie zapoznać się z instrukcją bezpieczeństwa i instrukcją obsługi. Przechowywać poza zasięgiem dzieci. Używaj urządzenia tylko w sposób określony w instrukcji obsługi.

Zawartość zestawu: cyfrowy endoskop z wyświetlaczem LCD, przewód micro USB, akcesoria (haczyk, magnes, lustro, nasadka ochronna), instrukcja obsługi i karta gwarancyjna.

Pierwsze kroki Ładowanie przyrządu

W tym urządzeniu zastosowano akumulatory litowo-jonowy. Złożyć urządzenie przed ładowaniem. Podłączyć przewód zasilania do urządzenia i zasilacz sieciowy 5 V, 1 A DC (sprzedawany osobno) za pośrednictwem przewodu USB, a następnie podłączyć do źródła zasilania AC, aby naładować urządzenie.

Przed pierwszym użyciem urządzenia należy ładować je przez co najmniej 2,5 godziny.

Montaż/demontaż

- Dopasuj i połącz złącza wyświetlacza i uchwytu. Aby zdemontować urządzenie, naciśnij przycisk zwalniający (18) i odłącz wyświetlacz.
- Dopasuj przewód do gniazda w uchwycie. Następnie dociśnij i połącz przewód z uchwytem. Dokręć klamrę.

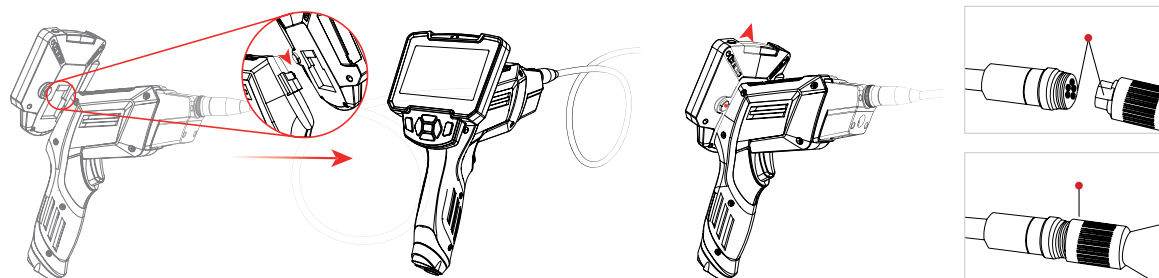

Instalowanie/wyjmowanie karty pamięci

Urządzenie obsługuje karty pamięci micro SD o klasie prędkości 10 i pojemności do 64 GB (karta sprzedawana osobno).

- Włóż kartę pamięci micro SD do gniazda (12). Nie należy wkładać jej na siłę.
- Aby wyjąć kartę z gniazda, delikatnie naciśnij krawędź karty pamięci, a karta wysunie się samoczynnie. Następnie można wyjąć kartę.



Montowanie akcesoriów

Zamontuj akcesoria, jak pokazano poniżej:

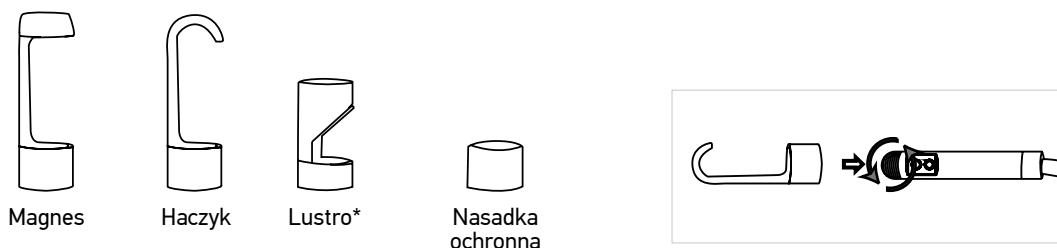

Użytkowanie

1. Włóż kartę pamięci micro SD.
2. Naciśnij przycisk zasilania (1) i przytrzymaj przez 3 sekundy, aby włączyć lub wyłączyć urządzenie. Gdy urządzenie jest włączone, wskaźnik stanu operacji świeci na niebiesko.
3. Naciśnij przycisk lampy kamery (5), aby ustawić jasność oświetlenia (100 / 80 / 60%).
4. Umieść sondę w obszarze, który chcesz badać. Na ekranie zostanie wyświetlony widok z kamery.
5. Naciśnij przycisk M (10), aby przełączać między trybami foto i wideo oraz widokiem plików.
6. Aby zrobić zdjęcie lub nagrać film, naciśnij przycisk Foto/wideo (11). Aby zakończyć nagrywanie, naciśnij ponownie ten przycisk.
7. Naciśnij przycisk W dół (7), aby obrócić obraz o 180°. Naciśnij przycisk OK (8), aby zatrzymać obraz. Naciśnij przycisk W górę (9), aby powiększyć widok (1x–1,3x–1,5x).
8. Aby przełączać między widokami z kamery przedniej i bocznej, naciśnij i przytrzymaj przycisk Foto/wideo (11).**
9. Naciśnij przycisk Ustaw (6), aby wejść do menu i zmienić ustawienia, takie jak jasność, rozdzielczość i język. Użyj przycisków W górę (9) i W dół (7), aby przewijać menu. Naciśnij przycisk OK (8), aby potwierdzić wybór. Aby usunąć nagrane pliki, wybierz pliki i naciśnij przycisk Ustaw (6). Naciśnij przycisk Ustaw (6), aby wrócić do poprzedniego menu.

* Tylko w modelach VE40/VE50

** Tylko w modelach VE60/VE70

Przewód micro USB służy wyłącznie do ładowania, a nie do przesyłania danych.

Dane techniczne

	VE40	VE50	VE60	VE70
Wyświetlacz		4,3" kolorowy wyświetlacz LCD		
Rozdzielczość		1920x1080 px		
Format i rozdzielczość obrazu		1280x720 (JPG), 720 px		
Format i rozdzielczość filmów		640x480 (AVI), 480 px		
Kąt widzenia kamery		przednia 70°		przednia 70° boczna 70°
Średnica kamery		5,5 mm		przednia 8 mm boczna 4 mm
Zasięg wykrywania		40–5000 mm		
Diody LED		6 szt.		
Certyfikat wodoszczelności/ pyłoszczelności		IP67 (tylko dla soczewek/lamp)		
Pamięć		karta MicroSD o klasie prędkości 10 i pojemności do 64 GB (karta sprzedawana osobno)		
Długość przewodu	1 m	10 m	1 m	10 m
Zakres temperatury pracy		–10...+75 °C (praca/przechowywanie)		
Zasilanie		akumulator litowo-jonowy, 2600 mA·h zasilacz sieciowy 5 V, 1 A DC do ładowania (sprzedawany osobno)		
Okres eksploatacji akumulatora		3 godz.		

Producent zastrzega sobie prawo wprowadzenia zmian w ofercie produktów i specyfikacjach bez uprzedniego powiadomienia.

Konserwacja i pielęgnacja

Nie podejmuj prób samodzielnego demontażu urządzenia. W celu wszelkich napraw i czyszczenia skontaktuj się z punktem serwisowym. Chroń przyrząd przed upadkami z wysokości i działaniem nadmiernej siły mechanicznej. Nie używać produktu w środowisku zagrożonym wybuchem ani w pobliżu materiałów łatwopalnych. Przyrząd powinien być przechowywany w suchym, chłodnym miejscu. Należy używać wyłącznie akcesoriów i części zamiennych zgodnych ze specyfikacjami technicznymi tego urządzenia. Nie wolno używać uszkodzonego urządzenia ani urządzenia z uszkodzonymi elementami elektrycznymi! W razie pošknięcia jakiegokolwiek części lub baterii należy natychmiast skontaktować się z lekarzem.

Instrukcje dotyczące bezpiecznego obchodzenia się z bateriami

Należy używać baterii odpowiedniego typu i w odpowiednim rozmiarze. Należy wymieniać wszystkie baterie jednocześnie; nie należy łączyć starych i nowych baterii ani baterii różnych typów. Przed włożeniem baterii należy wyczyścić styki baterii i urządzenia. Podczas wkładania baterii należy zwracać uwagę na ich bieguny (znaki + i –). Jeśli sprzęt nie będzie używany przez dłuższy czas, należy wyjąć baterie. Zużyte baterie należy natychmiast wyjąć. Nie doprowadzać do zwarcia baterii, ponieważ wiąże się to z ryzykiem powstania wysokich temperatur, wycieku lub wybuchu. Nie ogrzewać baterii w celu przedłużenia czasu ich działania. Nie demontuj baterii. Należy pamiętać o wyłączeniu urządzenia po zakończeniu użytkowania. Baterie przechowywać w miejscu niedostępnym dla dzieci, aby uniknąć ryzyka pošknięcia, uduszenia lub zatrucia. Zużyte baterie należy utylizować zgodnie z obowiązującymi lokalnie przepisami.

Gwarancja międzynarodowa Levenhuk

Produkty Levenhuk mają **5-letnią** gwarancję na wady materiałowe i wykonawcze. Wszystkie akcesoria Levenhuk są wolne od wad materiałowych oraz wykonawczych i pozostaną takie przez **2 lata** od daty zakupu detalicznego. Firma Levenhuk naprawi lub wymieni produkty lub ich części, w przypadku których kontrola prowadzona przez Levenhuk wykaże obecność wad materiałowych lub wykonawczych. Warunkiem wywiązania się przez firmę Levenhuk z obowiązku naprawy lub wymiany produktu jest dostarczenie danego produktu firmie razem z dowodem zakupu uznawanym przez Levenhuk.

Więcej informacji na ten temat znajduje się na stronie: pl.levenhuk.com/gwarancja

W przypadku wątpliwości związanych z gwarancją lub korzystaniem z produktu, proszę skontaktować się z lokalnym przedstawicielem Levenhuk.

PT Endoscópio industrial Ermenrich Seek VE40/VE50/VE60/VE70

Leia atentamente as instruções de segurança e o manual do utilizador antes de utilizar este produto. Mantenha-se afastado de crianças. Utilize o dispositivo apenas conforme especificado no manual do utilizador.

O kit inclui: endoscópio digital com ecrã LCD, cabo microUSB, acessórios (gancho, íman, espelho lateral, tampa protetora), manual do usuário e garantia.

Introdução

Carregamento do dispositivo

Este dispositivo utiliza uma bateria de de íões de lítio recarregável. Monte o dispositivo antes de carregar. Ligue o cabo de alimentação ao dispositivo e ao adaptador de CC de 5 V, 1 A (não incluído) através de uma ficha USB e, em seguida, ligue-o à fonte de alimentação CA para carregar o dispositivo.

Ao utilizar o dispositivo pela primeira vez, carregue-o durante, pelo menos, 2,5 horas.

Montagem/desmontagem

- Alinhe e ligue os conectores do ecrã e do punho. Para desmontar, prima o botão Libertar (18) para remover o ecrã.
- Alinhe o cabo com a ranhura no punho; em seguida, prima e ligue o cabo ao punho. Aparafuse a fivela.

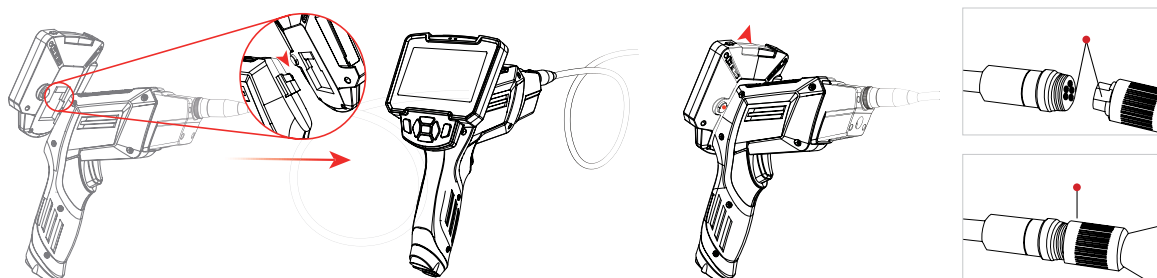

Introduzir/remover o cartão de memória

O dispositivo suporta cartões de memória microSD classe 10 até 64 GB (não incluído).

- Introduza o cartão microSD na respetiva ranhura (12). Não force a entrada do cartão.
- Para remover o cartão da ranhura, basta empurrar levemente a extremidade do cartão para dentro para que ele saia. Em seguida, remova o cartão.

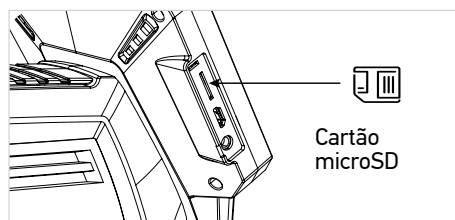

Instalar os acessórios

Instale os acessórios conforme indicado abaixo:



Íman

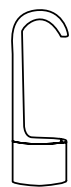

Gancho

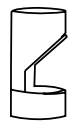

Espelho*



Tampa protetora

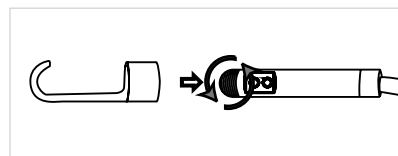

Utilização

1. Introduza o cartão microSD.
2. Prima sem soltar o botão de ligar/desligar (1) durante 3 segundos para ligar/desligar o dispositivo. O indicador de estado de funcionamento acende a azul quando o dispositivo está ligado.
3. Prima o botão de luz da câmara (5) para ajustar o brilho da luz da câmara (100 / 80 / 60%).
4. Coloque a sonda na área a inspecionar. A vista da câmara aparece no ecrã.
5. Prima o botão **M** (10) para alternar entre o modo de fotografia, o modo de vídeo e a vista de ficheiros.
6. Para tirar uma fotografia ou gravar um vídeo, prima o botão Fotografia/Vídeo (11). Para parar a gravação, prima este botão novamente.
7. Prima o botão Para baixo (7) para rodar a imagem 180°. Prima o botão **OK** (8) para fixar a imagem. Prima o botão Para cima (9) para ampliar a vista (1x-1,3x-1,5x).
8. Para alternar entre as vistas da câmara frontal e da câmara lateral, prima o botão Fotografia/Vídeo (11)**.
9. Prima o botão Definir (6) para aceder ao menu e alterar definições como, por exemplo, brilho, resolução e idioma. Utilize os botões Para cima (9) e Para baixo (7) para percorrer o menu. Prima o botão **OK** (8) para confirmar a seleção. Para eliminar os ficheiros gravados, selecione os ficheiros e prima o botão Definir (6). Prima o botão Definir (6) para voltar ao menu anterior.

* Só para os modelos VE40/VE50

** Só para os modelos VE60/VE70

! O cabo microUSB é utilizado apenas para carregamento e não para a transferência de dados.

Especificações

	VE40	VE50	VE60	VE70
Ecrã		4,3" ecrã LCD de cor		
Resolução		1920x1080 px		
Formato e resolução de imagem		1280x720 (JPG), 720 px		
Formato e resolução de vídeo		640x480 (AVI), 480 px		
Ângulo de visão da câmara	frontal 70°		frontal 70° lateral 70°	
Diâmetro da câmara	5,5 mm		frontal 8 mm lateral 4 mm	
Distância de deteção		40–5000 mm		
LEDs		6 unidades		
Certificação à prova de água/pó		IP67 (apenas para lentes/lâmpadas)		
Armazenamento		classe 10, microSD até 64 GB (não incluído)		
Comprimento do cabo	1 m	10 m	1 m	10 m
Intervalo de temperaturas de funcionamento		-10...+75 °C (em funcionamento / armazenamento)		
Fonte de alimentação		bateria de iões de lítio recarregável, 2600 mA·h adaptador de CC de 5 V, 1 A para carregamento (não incluído)		
Duração da bateria		3 h		

O fabricante se reserva no direito de fazer alterações na variedade e nas especificações dos produtos sem notificação prévia.

Cuidado e manutenção

Não tente desmontar o dispositivo por conta própria, por qualquer motivo. Para fazer reparações e limpezas de qualquer tipo, entre em contato com o centro local de serviços especializados. Proteja o dispositivo de impactos súbitos e de força mecânica excessiva. Não utilize o produto em ambiente explosivo ou perto de materiais inflamáveis. Guarde o dispositivo num local seco e fresco. Utilize apenas acessórios e peças sobressalentes para este dispositivo que estejam em conformidade com as especificações técnicas. Nunca tente utilizar um dispositivo danificado ou um dispositivo com peças elétricas danificadas! Se uma parte do dispositivo ou a bateria for engolida, procure imediatamente assistência médica.

Instruções de segurança da bateria

Compre sempre baterias do tamanho e grau mais adequados para o uso pretendido. Substitua sempre o conjunto de baterias de uma só vez; tome cuidado para não misturar baterias antigas com novas, ou baterias de tipos diferentes. Limpe os contactos da bateria, e também os do dispositivo, antes da instalação da bateria. Certifique-se de que as baterias estão instaladas corretamente no que respeita à sua polaridade (+ e -). Remova as baterias do equipamento se este não for ser usado por um período prolongado de tempo. Remova as baterias usadas prontamente. Nunca coloque as baterias em curto-circuito, pois isso pode causar altas temperaturas, derrame ou explosão. Nunca aqueça as baterias com o intuito de as reanimar. Não desmonte as baterias. Lembre-se de desligar os dispositivos após a utilização. Mantenha as baterias fora do alcance das crianças, para evitar o risco de ingestão, sufocação ou envenenamento. Use as baterias da forma prescrita pelas leis do seu país.

Garantia internacional Levenhuk

Os produtos Levenhuk estão abrangidos por uma garantia de **5 anos** contra defeitos de material e de fabrico. Todos os acessórios Levenhuk têm a garantia de isenção de defeitos de material e de fabrico durante **2 anos** a partir da data de compra a retalho. A Levenhuk irá reparar ou substituir o produto ou sua parte que, com base em inspeção feita pela Levenhuk, seja considerado defeituoso em relação aos materiais e acabamento. A condição para que a Levenhuk repare ou substitua tal produto é que ele seja enviado à Levenhuk juntamente com a nota fiscal de compra.

Para detalhes adicionais, visite nossa página na internet: eu.levenhuk.com/warranty

Se surgirem problemas relacionados à garantia ou se for necessária assistência no uso do produto, contate a filial local da Levenhuk.

RU Видеоэндоскоп Ermenrich Seek VE40/VE50/VE60/VE70

Перед использованием прибора необходимо внимательно прочесть инструкции по технике безопасности и руководство. Храните прибор в недоступном для детей месте. Используйте прибор только согласно указаниям в руководстве пользователя.

Комплектация: цифровой LCD-видеоэндоскоп, microUSB-кабель, принадлежности (крюк, магнит, насадка с боковым зеркалом, защитный колпачок), инструкция эксплуатации и гарантийный талон.

Подготовка к работе

Зарядка устройства

Прибор оснащен перезаряжаемым литий-ионным аккумулятором. Прежде чем заряжать устройство, выполните сборку. Подсоедините кабель питания к прибору и сетевому адаптеру 5 В, 1 А (не входит в комплект) через USB-разъем и включите в сеть, чтобы зарядить аккумулятор. При первом использовании прибора заряжайте его не менее 2,5 часа.

Сборка/разборка

- Расположите соответствующим образом и соедините разъемы дисплея и рукоятки. Чтобы демонтировать конструкцию, нажмите на кнопку разблокировки (18) и снимите дисплей.
- Совместите разъем кабеля и разъем в рукоятке и с силой надавите, чтобы присоединить кабель к рукоятке. Навинтите крепежное кольцо.

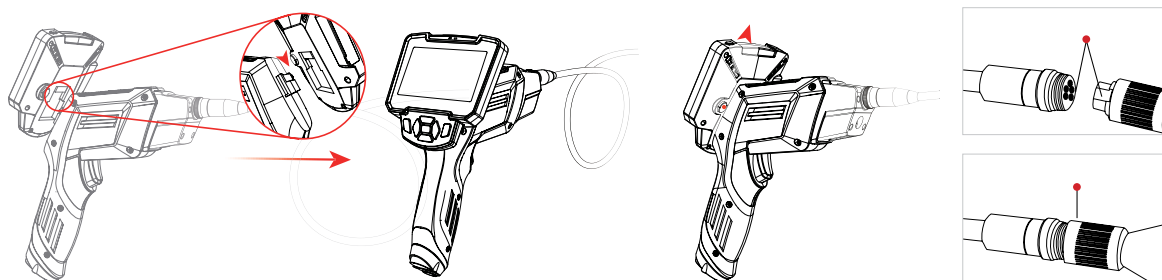

Установка/удаление карты памяти

Устройство поддерживает карты памяти microSD класса 10 и выше объемом до 64 ГБ (не входит в комплект).

- Вставьте карту памяти microSD в разъем до ее фиксации (12). Не прилагайте чрезмерных усилий.
- Чтобы удалить карту из разъема, мягко нажмите на ее край, и карта «выскочит». После этого выньте карту.



Приспособления устанавливаются как показано ниже:



Использование

1. Вставьте карту памяти microSD.
2. Нажмите кнопку включения (1) и удерживайте ее нажатой в течение 3 секунд, чтобы включить устройство. Индикатор работы прибора будет гореть синим, когда прибор включен.
3. Нажмите кнопку регулировки подсветки камеры (5), чтобы отрегулировать яркость камеры (100 / 80 / 60%).
4. Вставьте щуп в область, подлежащую проверке. На экране отобразится изображение с камеры.
5. Нажмите кнопку **М** (10), чтобы перейти в режим фото, видео и просмотра файлов.
6. Чтобы сделать фотографию или снять видео, нажмите кнопку «Фото/видео» (11). Чтобы остановить запись видео, нажмите эту кнопку снова.
7. Нажмите кнопку «Вниз» (7), чтобы повернуть изображение на 180°. Нажмите кнопку **OK** (8), чтобы сделать стоп-кадр. Нажмите кнопку «Вверх» (9), чтобы изменить масштаб изображения (1x-1,3x-1,5x).
8. Чтобы переключить просмотр изображений с фронтальной или с боковой камеры, нажмите и удерживайте кнопку «Фото/видео» (11).**

9. Нажмите кнопку настройки (6), чтобы перейти меню для выбора настроек, таких как яркость, разрешение и язык. Используйте кнопки «Вниз» (7) и «Вверх» (9) для прокрутки меню. Нажимайте кнопку **OK** (8) для подтверждения выбора. Нажимайте кнопку включения (1) для отмены и возврата назад.

* Только для моделей VE40/VE50

** Только для моделей VE60/VE70

! MicroUSB-кабель используется только для зарядки устройства, не подходит для переноса данных.

Технические характеристики

	VE40	VE50	VE60	VE70
Дисплей		цветной LCD-экран 4,3"		
Разрешение		1920x1080 пикс.		
Формат и разрешение фото		1280x720 (JPG), 720 пикс.		
Формат и разрешение видео		640x480 (AVI), 480P пикс.		
Угол обзора камеры	70°		фронтальная 70° боковая 70°	
Диаметр камеры	5,5 мм		фронтальная 8 мм боковая 4 мм	
Диапазон обнаружения		40–5000 мм		
Светодиоды		6 шт.		
Сертификация степени влаго- и пылезащиты		IP67 (только для камер и ламп)		
Поддержка карт памяти		класс 10, microSD до 64 ГБ (не входит в комплект)		
Длина кабеля	1 м	10 м	1 м	10 м
Диапазон рабочих температур		–10... +75 °C (применение/хранение)		
Источник питания		перезаряжаемый литий-ионный аккумулятор, 2600 мА·ч зарядка: сетевой адаптер 5 В, 1 А (не входит в комплект)		
Время работы от аккумулятора		3 ч		

Производитель оставляет за собой право вносить любые изменения в модельный ряд и технические характеристики или прекращать производство изделия без предварительного уведомления.

Уход и хранение

Не разбирайте прибор. Сервисные и ремонтные работы могут проводиться только в специализированном сервисном центре. Оберегайте прибор от резких ударов и чрезмерных механических воздействий. Храните прибор в сухом прохладном месте. Используйте только аксессуары и запасные детали, соответствующие техническим характеристикам прибора. Никогда не используйте поврежденное устройство или устройство с поврежденными электрическими деталями! Если деталь прибора или элемент питания были проглочены, срочно обратитесь за медицинской помощью.

Использование элементов питания

Всегда используйте элементы питания подходящего размера и соответствующего типа. При необходимости замены элементов питания меняйте сразу весь комплект, не смешивайте старые и новые элементы питания и не используйте элементы питания разных типов одновременно. Перед установкой элементов питания очистите контакты элементов и контакты в корпусе прибора. Устанавливайте элементы питания в соответствии с указанной полярностью (+ и –). Если прибор не используется длительное время, следует вынуть из него элементы питания. Оперативно вынимайте из прибора использованные элементы питания. Никогда не закорачивайте полюса элементов питания — это может привести к их перегреву, протечке или взрыву. Не пытайтесь нагревать элементы питания, чтобы восстановить их работоспособность. Не разбирайте элементы питания. Выключайте прибор после использования. Храните элементы питания в недоступном для детей месте, чтобы избежать риска их проглатывания, удушья или отравления. Утилизируйте использованные батарейки в соответствии с предписаниями закона.

Международная гарантия Levenhuk

Компания Levenhuk гарантирует отсутствие дефектов в материалах конструкции и дефектов изготовления изделия. Продавец гарантирует соответствие качества приобретенного вами изделия компании Levenhuk требованиям технической документации при соблюдении потребителем условий и правил транспортировки, хранения и эксплуатации изделия. Срок гарантии: на аксессуары — **6 (шесть) месяцев** со дня покупки, на остальные изделия гарантия действует **5 (пять) лет**. Подробнее об условиях гарантийного обслуживания см. на сайте levenhuk.ru/support

По вопросам гарантийного обслуживания вы можете обратиться в ближайшее представительство компании Levenhuk.

TR Ermenrich Seek VE40/VE50/VE60/VE70 Endüstriyel Endoskop

Lütfen bu ürünü kullanmadan önce güvenlik talimatları ve kullanım kılavuzunu dikkatli bir şekilde okuyun. Çocuklardan uzak tutun. Cihazı yalnızca kullanım kılavuzunda belirtildiği şekilde kullanın.

Kit içeriği: LCD dijital endoskop, mikro USB kablosu, aksesuarlar (kanca, mıknatıs, yan ayna, koruyucu başlık), kullanım kılavuzu ve garanti.

Başlarken

Cihazın şarj edilmesi

Bu cihaz yeniden şarj edilebilir bir yeniden Li-ion pil kullanmaktadır. Şarj etmeden önce cihazı kurun. Cihazı şarj etmek için güç kablosunu cihaz ve 5 V,1 A DC adaptörüne (dahil değildir) bir USB fiş ile bağlayın ve AC güç kaynağına takın. Cihazı ilk kez kullanırken en az 2,5 saat şarj edin.

Takma/sökme

- Ekran ve kol konektörlerini birbirine hizalayıp bağlayın. Sökmek için ekranı çıkarmak üzere serbest bırakma düğmeye (18) basın.
- Kablo ve kol yuvasını birbirine hizalayın, sonra bastırın ve kabloyu kola bağlayın. Tokayı vidalayın.

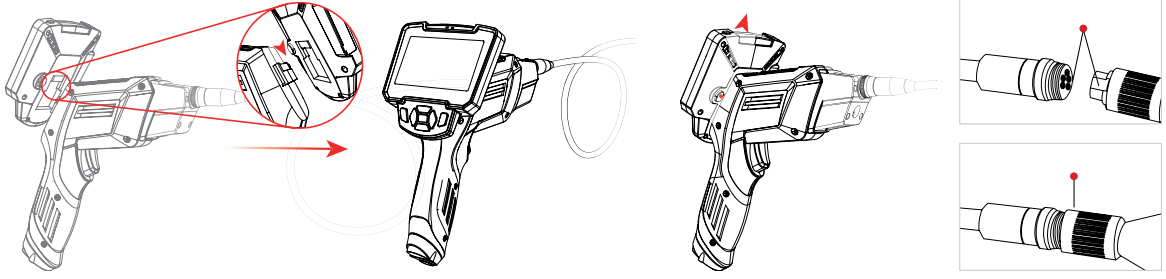

Bellek kartının takılması/çıkarılması

Cihaz 64 GB'a kadar kapasiteli sınıf 10 bellek microSD kartlarını destekler (birlikte verilmez).

- microSD kartı yuvarın içine yerleştirin (12). Kartı içeri yerleştirirken kuvvet uygulamayın.
- Kartı yuvadan çıkarmak için bellek kartının kenarına nazikçe bastırın; kart dışarı çıkacaktır. Daha sonra kartı çıkarın.

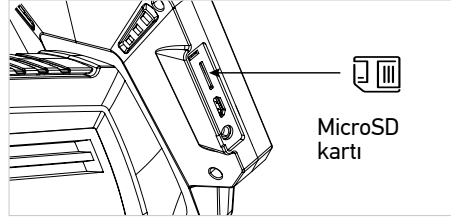

Aksesuarların monte edilmesi

Aksesuarları aşağıda gösterildiği gibi monte edin:



Kullanım

1. microSD kartı yuvarın içine yerleştirin.
2. Cihazı açmak/kapatmak için Güç düğmesini (1) 3 saniye basılı tutun. Çalışma durumu göstergesi cihaz açıkken mavi yanar.
3. Işık parlaklığını ayarlamak için Kamera ışık düğmesini (5) basılı tutun (100 / 80 / 60%).
4. Sondayı incelenecek alana yerleştirin. Kamera görüntüsü ekrana gelecektir.
5. Fotoğraf moduna, video moduna ve dosyalar görünümüne geçmek için M düğmesine (10) basın.
6. Fotoğraf çekmek veya video kaydetmek için Foto/video düğmesine (11) basın. Kaydı durdurmak için, bu düğmeye tekrar basın.
7. Görüntüyü 180° döndürmek için Aşağı düğmesine (7) basın. Görüntüyü dondurmak için OK düğmesine (8) basın. Görünümü yakınlaştırmak için (1x-1,3x-1,5x) için Yukarı düğmesine (9) basın.
8. Ön kamera ve yan kamera görüntüleri arasında geçiş yapmak için Foto/video düğmesine (11) basın.**
9. Parlaklık, çözünürlük ve dil gibi ayarları değiştirmek için menüye girmek üzere Ayarla düğmesine (6) basın. Menüye kaydırmak için Yukarı (9) ve Aşağı (7)'yi kullanın. Seçimi onaylamak için OK düğmesini (8) kullanın. Önceki menüye dönmek için Güç düğmesini (1) basın.

* Yalnızca VE40/VE50 modelleri için

** Yalnızca VE60/VE70 modelleri için

Micro USB kablosu yalnızca şarj için kullanılır, veri aktarımı için değildir.

Teknik Özellikler

	VE40	VE50	VE60	VE70
Ekran		4,3" renkli LCD ekran		
Çözünürlük		1920x1080 px		
Görüntü biçimi ve çözünürlük		1280x720 (JPG), 720 px		
Video biçimi ve çözünürlük		640x480 (AVI), 480 px		
Kamera görüş açısı	ön 70°			ön 70° yan 70°
Kamera çapı	5,5 mm			ön 8 mm yan 4 mm
Algılama mesafesi		40–5000mm		
LED'ler		6 adet		
Su-/toz geçirmezlik sertifikasyonu		IP67 (yalnızca mercek/lambalar)		
Depolama		sınıf 10, 64 GB'a kadar microSD (birlikte verilmez)		
Kablo uzunluğu	1 m	10 m	1 m	10 m
Çalışma sıcaklığı aralığı		–10...+75°C (çalışma/depolama)		
Güç kaynağı		şarj edilebilir Li-ion pil, 2600 mA·h 5 V, 1 A DC şarj adaptörü (bilikte verilmez)		
Pil ömrü		3 saat		

Üretici, ürün serisinde ve teknik özelliklerinde önceden bildirimde bulunmaksızın değişiklik yapma hakkını saklı tutar.

Bakım ve onarım

Cihazı herhangi bir sebep için kendi başınıza sökmeye çalışmayın. Her tür onarım ve temizlik için lütfen yerel uzman servis merkeziniz ile iletişime geçin. Cihazı ani darbelere ve aşırı mekanik güçlere karşı koruyun. Ürünü patlayıcı ortamda ya da yanıcı malzemelerin yakınında kullanmayın. Cihazı kuru, serin bir yerde saklayın. Bu cihaz için yalnızca teknik özelliklere uygun aksesuarlar ve yedek parçalar kullanın. Hasarlı bir cihazı veya elektrikli parçaları hasar görmüş bir cihazı asla çalıştırmayı denemeyin! Cihaz veya pilin bir parçası yutulduğu takdirde, hemen tıbbi yardım alınmalıdır.

Pil güvenliği talimatları

Her zaman kullanım amacına en uygun olan boyut ve türden piller satın alın. Eski ve yeni piller ile farklı türlerden pilleri birbiriyle birlikte kullanmamaya özen göstererek pil setini her zaman tamamen değiştirin. Pilleri takmadan önce pil kontakları ile cihaz kontaklarını temizleyin. Pillerin kutuplar (+ ve –) açısından doğru bir biçimde takıldığından emin olun. Uzun süreyle kullanılmayacak ekipmanlardaki pilleri çıkarın. Kullanılmış pilleri derhal çıkarın. Aşırı ısınmaya, sızıntıya veya patlamaya neden olabileceğinden kesinlikle pillerde kısa devreye neden olmayın. Yeniden canlandırmak için kesinlikle pilleri ısıtmayın. Pilleri sökmeyin. Cihazı kullanım sonrasında kapatın. Yutma, boğulma veya zehirlenme riskini önlemek için pilleri çocukların erişemeyeceği bir yerde saklayın. Kullanılmış pilleri ülkenizin yasalarında belirtildiği şekilde değerlendirin.

Levenhuk Uluslararası Garanti

Levenhuk ürünleri, malzeme ve işçilik kaynaklı kusurlara karşı **5 yıl** garantilidir. Tüm Levenhuk aksesuarları, perakende satış yoluyla alınmasından sonra **2 yıl** boyunca malzeme ve işçilik kaynaklı kusurlara karşı garantilidir. Bu garanti sayesinde, tüm garanti koşulları sağlandığı takdirde, Levenhuk ofisi bulunan herhangi bir ülkede Levenhuk ürününüz için ücretsiz olarak onarım veya değişim yapabilirsiniz. Ayrıntılı bilgi için web sitemizi ziyaret edebilirsiniz: tr.levenhuk.com/garanti

Garanti sorunları ortaya çıkarsa veya ürününüzü kullanırken yardıma ihtiyacınız olursa, yerel Levenhuk şubesi ile iletişime geçin.